

# Nursing Anne



ENGLISH  
ESPAÑOL  
ITALIANO  
FRANÇAIS  
DEUTSCH  
NEDERLANDS  
NORSK  
SVENSKA  
SUOMI  
CHINESE  
JAPANESE  
KOREAN

Directions for Use  
Instrucciones de utilización  
Istruzioni per l'Uso  
Mode d'emploi  
Gebrauchsanweisung  
Handleiding  
Bruksanvisning  
Bruksanvisning  
Käyttöohje  
使用说明  
取扱説明書  
사용 방법





**Table of Contents**

Items Included .....1  
 Skills Taught .....1  
 Teeth .....2  
 Carotid Pulse .....2  
 Tracheostomy Plug & Care .....2  
 NG Tube Placement .....2  
 Intubation .....2  
 Lungs .....2  
 Stomach Reservoir .....2  
 Belly Plates .....2  
 Injection Pads .....3  
 Waist, Knee and Ankle Joints .....3  
 Arms .....3  
 Legs .....3  
 IV Arm .....3  
 Replacing Skin & Vein System .....3  
 SimPad Connection .....4  
 Blood Pressure Arm .....4  
 Auscultation of Heart, Breath, Bowel Sounds and Fetal Tones .....4  
 Genitalia .....4  
 Colon Reservoir .....5  
 Urinary Catheterization and Enema Simulation .....5  
 Troubleshooting .....5  
 Attaching Nursing Anne Modules to Manikin .....5  
 Care and Maintenance .....6  
 Replacement Parts .....6

**Items Included:**

- (1) Full-Body Female Manikin
- (1) Articulating Blood Pressure Training Arm (Nursing Anne SimPad)
- (1) Articulating Female Multi-Venous IV Training Arm
- (1) Hospital Gown
- (1) Male Genitalia
- (1) Female Genitalia
- (3) Urinary Valves
- (3) Anal Valves
- (1) Simulated Blood Concentrate
- (1) 100 cc Syringe
- (1) Manikin Lubricant
- (1) Assembly Tool Kit

*Wig pictured on front cover, not included*

**Optional Accessories**

**Nursing Anne Modules:**

- (1) Breast Exam Module, with interchangeable abnormalities
- (1) Mastectomy Module with staples and drain
- (1) Fundus Module with interchangeable uteri

**Wound Care & Assessment Set:**

- (1) Abdominal Incision Module with Painted Sutures
- (1) Abdominal Incision Module with Staples and Penrose Drain
- (1) Abdominal Incision Module with Nylon Sutures and Penrose Drain
- (1) Abdominal Subcutaneous Heparin and Insulin Injection Module
- (1) Abdominal Packing Module
- (1) Infected Colostomy Stoma
- (1) Vento-Gluteal and Gluteal Decubitus Ulcer Modules
- (1) Below Knee Amputation Stump
- (1) Thigh Packing and Irrigation Module
- (1) Thigh Suture Module
- (1) Thigh Debridement Module
- (1) Varicose Vein Leg with Stasis Ulcer
- (1) Diabetic Foot Module

**Skills Taught:**

- Basic patient handling
- Denture care
- Oral hygiene
- Oral and nasal Intubation
- Eye and ear irrigation (simulated)
- NG Tube insertion, care medication administration and removal
- Lavage/Gavage
- Tracheostomy care and suctioning
- Blood pressure skills (When used with SimPad)
- IV care and management
- Subcutaneous and intramuscular injection
- Oxygen delivery procedures
- Ostomy irrigation and care
- Catheterization skills
- Enema simulation
- Colonic irrigation
- Wound assessment and care
- Bandaging and dressing
- Post-surgical mastectomy-care procedures
- Recognition of breast disorders, their sizes and relative locations
- Practice of fundus massage skills
- Auscultation and recognition of normal and abnormal heart, breath and bowel sounds and fetal tones (When used with SimPad)



**Caution: Latex**

This product contains **Natural Rubber** latex which may cause allergic reactions when in contact with humans.

**Please contact Laerdal Customer Service**

**for more information on Replacement Parts in other skin tones.**



The product, when carrying the CE-mark, is in compliance with essential CE requirements and other relevant provisions of council directive 1999/5/EC.

Nursing Anne Advanced is a full-body, lifelike vinyl manikin designed to teach all skills from basic patient handling to advanced nursing, including the measurement of noninvasive blood pressure and the auscultation and recognition of normal and abnormal heart, lung and bowel sounds and fetal tones.

The manufacturing quality of this simulator should provide many sessions of training when reasonable care and maintenance are practiced.

*Laerdal Recommends:*

*IV Injections – 22 gauge needle, or smaller  
Tracheostomy Tube – Size 6  
NG Tube – Size 16 French  
Endotracheal Tube – 7.5 or smaller  
Laryngoscope Blade - Size #2 or #3, straight or curved blade  
Urethral Catheter – 16 French  
Enema Simulation – 7 mm*

**Teeth –**

**To remove:** Grasp firmly and lift.

*Insert and remove bottom teeth first when performing denture care.*

**To reinsert both sets:**

- Begin on one side and work around, aligning ridges with corresponding grooves in jaws.  
(Dusting with baby powder is helpful.)
- Press firmly into place.

**Carotid Pulse –**

To generate a carotid pulse, use the hand held red bulb located on the right axillary side of manikin. Firmly squeeze bulb while palpating for pulse at carotid site.

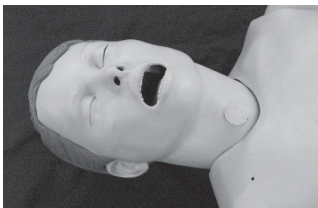

Photo 1

**Tracheostomy Plug –**

The tracheostomy plug may be removed by grasping firmly, then lifting up and out. To replace, press into hole. (Photo 1)

**Tracheostomy Care –**

- Mix solution of 1/2 cup mild liquid detergent and 1/2 cup water.
- Remove lungs.
- Pour mixture into simulated lungs.
- Fill lungs to a level where suction catheter will pick up mixture.
- Reattach lungs at connector.

The consistency of the solution approximates the mucus normally suctioned in a tracheostomy patient.

*We recommend a size 6 tracheostomy tube. Opening will accommodate other sizes, but a size 6 is usually most suitable.*

**Drain and air-dry lungs immediately after each use.**

**NG Tube Placement –**

This manikin features an esophagus and stomach reservoir for practice of NG tube insertion and skills such as lavage and gavage.

*For best results, lubricate the tube with either silicone spray or liquid detergent prior to NG or OG tube insertion.*

**Intubation –**

The following equipment is recommended:

- Endotracheal tube, size 7.5 ID or smaller
- Manikin Lubricant or liquid soap
- 10 ml syringe
- Laryngoscope blade, size #2 or #3 straight or curved.
- Laryngoscope handle
- NG Tube, size 16 French

Remove trach plug prior to insertion of intubation tubes.

*Intubation tubes and airway passages should be sprayed with manikin lubricant or lubricated with liquid soap prior to intubation.*

**Lungs –**

Lungs may be removed from bronchial tubes by unscrewing them at the connector site. To replace, reverse procedure.

**Stomach Reservoir –**

Stomach reservoir attaches to esophagus with a connector. To fill reservoir with water, use 100 cc syringe.

*Dusting with talcum powder is helpful in replacing belly plates.*

**Belly Plate with Multi-Sounds –**

**To remove:**

- Apply pressure to center of plate.
- Work your fingers under edge of plate while lifting.
- Disconnect bowel sound speaker connector to release plate.

**To insert:**

- Position plate over cavity.
- Reconnect bowel sound speaker.
- Work plate edges into groove on pelvis cavity.

**Belly Plate with Colostomy Stoma –**

**To remove:**

- Apply pressure to center of plate.
- Work fingers under edge while lifting.  
(Photo 2)



Photo 2

**To insert:**

- Attach valve and genitalia.
- Work plate edges into pelvis cavity.

The belly plate with colostomy also contains the urinary reservoir and colostomy stoma.

**To fill reservoir:**

- a. Remove colostomy stoma.
- b. Fill with fluid.
- c. Gently reinsert stoma.

*Make sure genitalia and urinary connectors are in place prior to filling.*

**Injection Pads –**

- a. To remove, squeeze pad with fingers and pull.
- b. To replace, squeeze pad and insert in opening.

*Dusting with talcum powder is helpful in replacing belly plates.*

Injection pads may be injected with water. Foam should be removed from pads immediately following training. Squeeze out fluid and air dry.

**Waist, Knee and Ankle Joints –**

These joints are connected with a bolt and lock nut. To remove, unscrew lock nut and pull bolt from joint. Segments will now easily disconnect.

*Attachment hardware is located in envelope inside carton.*

**Arms –**

Arms are attached with a 4 1/2" long bolt, three washers, a spring and a wing nut.

**To attach:**

1. Unfasten chest skin from shoulders.
2. Pull skin back to expose chest cavity.
3. Locate hole in shoulder.
4. Remove deltoid injection pad from arm by squeezing skin in center of pad while pulling.
5. Slide small washer over bolt.
6. Insert bolt through hole in arm and hole in manikin's shoulder.
7. Add large washer, spring, another large washer and wing nut to bolt inside manikin's chest. (Figure 1)
8. Use a screwdriver to hold bolt steady while tightening wing nut.

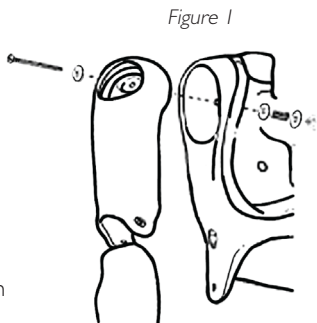

To remove arms, reverse procedure.

**Legs –**

Legs are attached with a 6" long bolt, a spring, a large washer, a small washer and a wing nut.

*Attachment hardware is located in envelope inside carton.*

**To attach:**

1. Remove belly plate and colon reservoir from manikin to locate hole in hip.
2. Remove thigh injection pad from leg by squeezing skin in center of pad while pulling.
3. Slide spring and small washer over bolt.
4. Insert bolt through hole in thigh.
5. Insert bolt through hole in pelvis.

6. Slide large washer and wing nut over bolt.
7. Use screwdriver to hold bolt while tightening wing nut inside pelvis. (Figure 2)

To remove legs, reverse procedure.

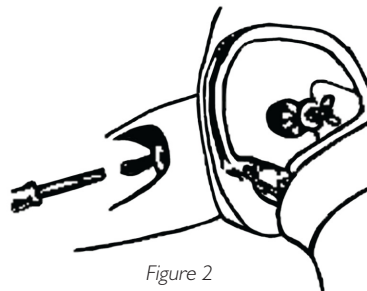

Figure 2

**IV Arm – Multiple Venipuncture sites:**

- Dorsal Veins of Hand (3)
- Antecubital
  - Cephalic Vein
  - Median Vein
  - Basilic Vein

*A 22 gauge needle or smaller is recommended to extend the life of the IV Arm.*

*When using an IV catheter, lubricate with manikin lubricant for easier insertion.*

**Directions for Use:**

1. Attach IV bag to IV tubing.
2. Attach IV tubing to either vein.
3. Allow fluid to flow through arm and out other vein.
4. Clamp off flow of water from open vein.

The arm is now ready to practice venipuncture.

*When excessive leaking occurs at puncture sites, either a new vein system or skin should be installed to reduce loss of fluid.*

*We recommend working at a sink when replacing the skin and vein system.*

**Replacing Skin and Veins:**

**1. Remove skin:**

If replacing skin and veins, cut off skin. This can be done with a sharp knife, scalpel or scissors. (Figure 3) When finished, discard skin. (Figure 4)

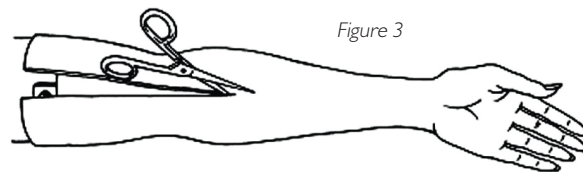

Figure 3

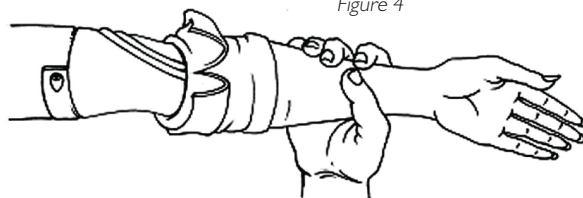

Figure 4

**Replacing veins: (Keeping skin)**

1. Lubricate inside of skin with liquid detergent; let it flow down into the finger area.
2. Begin at top of arm and slowly pull skin down and off of arm. Do not roll, as that will cause skin to bind.
3. Remove tubing from track in mandrel. Glue may need to be scraped away to allow removal.
4. Rinse and dry vein grooves well and swab with alcohol. Be sure to remove any excess glue.
5. Place new veins along grooves, (Figure 5) spot gluing as needed. (We recommend a fast-drying glue.)

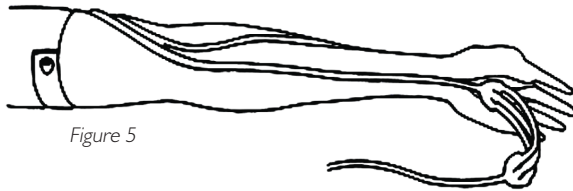

Figure 5

6. Generously lather arm mandrel with liquid soap.

*Heat arms skins before replacing on mandrel.  
This can be done with a blow-dryer.*

7. Slide hand into skin.
8. Work skin over fingers, as with a glove.
9. Work arm skin up, over mandrel.

**SimPad Connection**

1. Connect Nursing Anne to Link Box, via cable located on back of manikin. (Photo 3). For some manikins the adapter cable supplied with SimPad may have to be used.
2. Connect clear tubing exiting manikin together with the cable.



Photo 3

See SimPad DFU for complete Heart, Breath and Bowel Sound Auscultation.

**Blood Pressure Arm –**

1. Place Blood Pressure Cuff on arm.
2. Attach tubing on cuff to clear tube, located underneath Nursing Anne's arm. (Photo 4)



Photo 4

See SimPad DFU for complete Blood Pressure operating procedures.

*Do not insert needles into blood pressure arm.*

Auscultation of Heart, Breath and Bowel Sounds and Fetal Tones – See SimPad DFU for complete operating procedures.

**Genitalia:**

Both male and female genitalia have been provided for urinary catheterization and enema training procedures.

Tube-like valves, with a screw cap on one end, connect urethra and anus to corresponding reservoirs. This cap must be connected to genitalia openings. Soft vinyl end of connector is attached to urinary and anal reservoirs with a white clamp. (Long valve connects urinary reservoir; short valve connects anal reservoir.)

Pelvic support pin must be removed and replaced immediately when assembling and disassembling genitalia. (Figure 6)

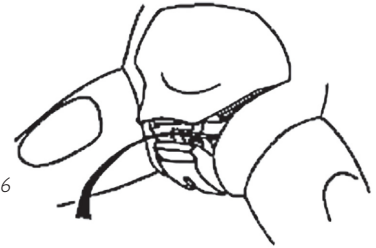

Figure 6

**Pelvic support pin must be replaced.**

*Failure to replace pin will result in pelvic spread.  
If this occurs, the genitalia module will no longer fit properly in the manikin.*

**To disassemble:**

1. Lift up on belly plate.
2. Pull upper portion of genitalia back to remove pelvic support pin.
3. Belly plate, genitalia with connectors, and colon reservoir may now be removed simultaneously.

**To assemble: (Photos 5, 6 & 7)**

1. Screw both valves onto genitalia. When attaching valves, be sure alignment of genitalia, urinary reservoir (belly plate) and colon reservoir are as illustrated in Figure 7.
2. Lift up on edge of belly plate.
3. Pull down upper portion of genital.
4. Insert into pelvic cavity.
5. Replace the pelvic support pin.
6. Press belly plate into position.

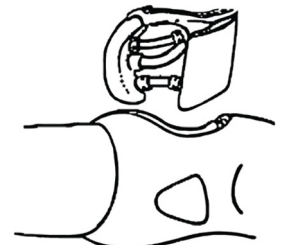

Figure 7

*Long valve connects urinary reservoir;  
short valve connects anal reservoir;*

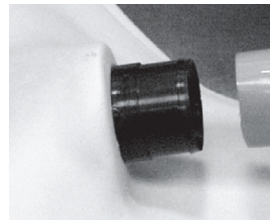

Photo 5  
Slide tube to meet ridge on connector.

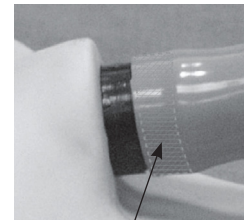

Photo 6  
Area where clamp is placed.



Photo 7  
Apply clamp and squeeze to tighten.

**Colon Reservoir –**

Colon reservoir inserts into pelvic cavity with narrow end downward and connector pointing outward. This connector attaches reservoir to anal valve on genitalia. (Photo 8)

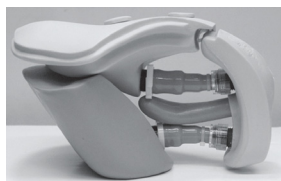

Photo 8

Reservoir should be removed from manikin, inverted, drained and completely air-dried before storing.

**Urinary Catheterization and Enema Simulation –**

*Catheters should be well lubricated with manikin lubricant or full strength liquid soap prior to using.*

After several uses, catheter may “hang” when water has washed away lubricant, causing friction and binding. If this occurs, generously lubricate a catheter and insert into urethra several times.

If catheter hangs during removal, work it with an “in and out” motion. Use warm water in reservoirs when possible to keep soap from clogging the catheters. Make sure reservoirs are well drained of all water before disconnecting valves.

**Check List for Valves That May Leak:**

- a. Do valve connections have an O-ring?
- b. Does the white clamp fit firmly against base of valve?
- c. Are valves attached correctly?
- d. If valves are attached correctly, are they properly connected to reservoirs and to genitalia?

*A size 16 French catheter is suggested for urethral catheterization.  
Size 7mm catheter is suggested for enema simulation.*

**Troubleshooting –**

**What can I do if my manikin develops a pelvic spread?**

Cinch pelvis with a belt and heat with a hair dryer to soften, cinching as you heat. Insert pin, leaving belt in place until cool.

**What do I do if my connectors leak?**

Make sure C-clamps are squeezed tightly into place and connectors are screwed on tightly.

**What can I do if I can't remove my catheter?**

Make sure the cuff is deflated.

**Attaching Nursing Anne Modules to Manikin:**

**Fundus Skills Module** - Legs, internal components and genitalia must be removed from pelvis.

*Applying baby powder to skin and modules will assist in attachment and removal.*

**To remove legs:**

1. Remove abdominal plate by pulling up on its edges.
2. Remove genitalia and all internal attachments, reservoirs and pelvic pin. (If using sounds abdominal plate, detach cable.)
3. Remove thigh injection pad by squeezing skin in center of pad while pulling.
4. Locate wing nut on inside of pelvis.
5. Using screwdriver to hold bolt in place, twist and remove wing nut.
6. Remove spring and small washer from bolt. (Figure 8)
7. Remove bolt from thigh and pelvis.

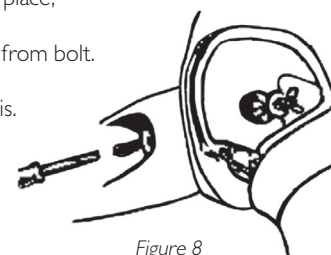
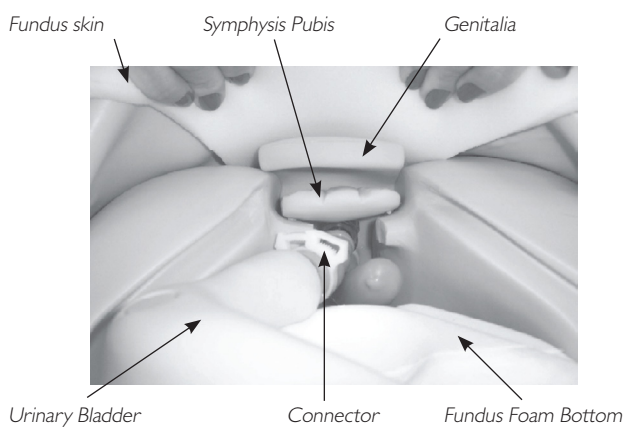

Figure 8

**To attach Fundus Module:**



1. Apply baby powder to pelvis and inner fundus skin.
2. Remove silicone straps from cut portion at back of fundus skin.
3. Slide skin up and over pelvis, with slit and straps positioned on posterior side of manikin.
4. Reattach legs. (Legs must be reattached at this point, without proceeding further with fundus upgrade assembly.) When reattaching legs, make sure to leave space in between thigh and skin to allow for leg articulation without rubbing against fundus skin.
5. Pull fundus skin partially down pelvis, exposing internal pelvic area.
6. Place fundus foam bottom inside pelvis.
7. Using connectors, connect genitalia to urinary reservoir.
8. Place genitalia/urinary reservoir inside pelvis. This must be done from the genitalia area. Go through the genitalia opening to place the reservoir and genitalia. (Photo 9)
9. Place symphysis pubis pelvic pin. This replaces the pelvic pin already located in the manikin. (Photo 9)
10. Pull fundus skin up and attach three (3) tabs at back.
11. Insert “firm” or “boggy” fundus ball.

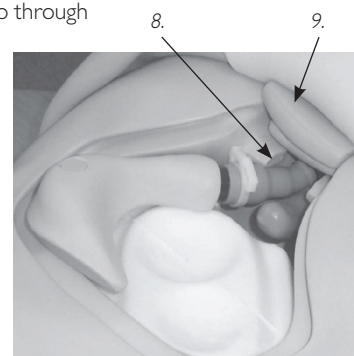

Photo 9

### Mastectomy Module:

1. Remove chest skin from female manikin by detaching at shoulders and back of torso.
2. Place mastectomy module with single foam breast insert over torso.
3. Reattach at shoulders and back of torso.

### Breast Exam Module:

**Caution!**  
**Misuse could result in damage to this module.**

1. Remove chest skin from female manikin by detaching at shoulder and along back of torso.
2. Apply powder to back of nodules, back of breasts and inside tunnels. Nodules with pegs are to be fitted in the chest plate; nodules with out pegs may be inserted into tunnels on back of breasts. **Do not use sharp instruments to insert or remove nodules from breasts!**
3. Position breasts on plate. Nodules on back of breast will align with grooves in chest plate when positioned correctly.
4. Reattach chest skin.

### Care and Maintenance –

1. Clean with mild soap and water; do not submerge manikin or parts in cleaning fluids or water. Apply a light coat of talcum powder to the face and chest skin to achieve skin-like feeling.
2. Use only on clean surface. Avoid felt tipped markers, ink pens, acetone, iodine or other staining products and avoid placing the manikin on newsprint or inked lines of any kind.
3. To ensure longevity, each manikin should be cleaned after each training session and a general inspection should be conducted regularly.
4. Modules and all other parts should be drained and air-dried thoroughly before storage and disinfected when needed. After use of injection pads (use water only), accumulated water should be squeezed out. Do not store wet foam pads in the skin. To prevent mildew or mold, pads can be soaked in a mild solution of disinfectant and water or bleach and water. Squeeze excess solution from pads, allow them to dry, then store or reinsert in manikin.
5. Articulating parts will benefit from a light application of talcum powder prior to training sessions.
6. Store properly between teaching sessions.

### Replacement Parts:

Product Number:	Description:
380471	Plug, Belly plate-Adult
380475	Pin, Pelvis
380600	Leg Assembly, Left Adult
380650	Leg Assembly, Right Adult
381402	Pad Assembly, Deltoid Injection Adult
381403	Stoma, Infected Colostomy
381404	Stump, Left Lower Leg
381410	Foot, Diabetic Right Adult
381411	Pad, Thigh Packing Adult
381412	Pad, Thigh Sutured Adult
381413	Leg, Varicose Lower Right Adult
381417	Pad, Thigh Debridement Adult
200-02050	Cuff Assembly, Blood Pressure
300-00150	Pad Assembly, Thigh Injection Adult
300-00450	Valve/Clamp Set, Anal Adult Hosp Urin/Anal CVK
300-00550	Valve/Clamp Set, Urinary Hosp Adult
300-00650	Lubricant, Manikin-4 oz Bottle W/Sprayer
300-00750	Blood, Simulated-4 oz Red
300-00850	Plug, Tracheostomy
300-00950	Denture Set, Upper/Lower Adult
300-01850	Teeth, Upper-Adult
300-01950	Teeth, Lower-Adult
300-02050	Belly plate Assembly, Hosp w/Speakers Adult
300-02150	Belly plate Assembly, Hosp 3 Hole Adult
300-02250	Reservoir Assembly, Colon Hosp Adult
300-02950	Thigh, Right Adult
300-03050	Leg, Lower Right Adult
300-03150	Foot, Right Adult
300-03250	Thigh, Left Adult
300-03350	Leg, Lower Left Adult
300-03450	Foot, Left Adult
300-03550	Belly plate, Packing Adult
300-03650	Belly plate Sutured Adult
300-03850	Genitalia Assembly, Adult Male
300-03950	Genitalia Assembly, Adult Female
300-04250	Hardware Set, Adult Manikin-Legs/Arms to Body
300-04350	Hardware Set, Adult Manikin-Pelvis/Torso
300-04550	Belly plate Assembly, Suture/Drain Hosp Adult
300-04850	Gown, Hospital-Back Tie
300-04950	Stoma, Soft Style w/Thru Hole
325-00150	Pad Assembly, Ventral Gluteal Injection Adult Female
325-00250	Pad Assembly, Gluteal Injection Adult Female
325-00350	Kit, Skin/Vein Adult Female Multi-Venous IV Arm
325-00450	Module, Fundus Skills and Assessment-Nursing Anne
325-00550	Wound Set, Care and Assessment Adult Female
325-00650	Module, Mastectomy-Nursing Anne
325-00750	Module, Breast Exam-Nursing Anne
325-00850	Head Assembly, Female-Advanced Intubation Head
325-00950	Lung Assembly, Small-Adult Intubation Head
325-01150	Genitalia, Blank-Adult Female
325-01250	Arm Assembly, Blood Pressure
325-01350	Arm Assembly, Right Plain Adult Female
325-01450	Arm Assembly, Left Plain Adult Female
325-01550	Arm, Upper Left Plain Female
325-01650	Forearm, Left Plain w/Hand Female
325-01750	Arm, Upper Right Plain Female
325-01850	Forearm, Right Plain w/Hand Female
325-01050	Chest plate Assembly, Hospital Adult Female
325-02050	Skin Assembly, Chest-Hospital Adult Female
325-02150	Insert, Breast Foam-Left
325-02250	Insert, Breast Foam-Right
325-02350	Pad, Dorsal Gluteal Ulcer Adult Female
325-02450	Pad, Ventral Gluteal Ulcer Adult Female
325-02550	Torso Assembly, Hospital Adult Female
325-02650	Pelvis, Hospital w/o Bridge Adult Female
325-02750	Reservoir Assembly, Stomach Hospital Adult Female
325-03650	Chest Skin (No ECG)
325-03450	Chest Skin (Spacer Style)
325-03550	Retrofit Kit (Chest Skin Spacer Style)
375-51001	Arm, Female Multi-Venous IV Training



**Índice**

Artículos incluidos.....1  
 Habilidades que enseña .....1  
 Dientes .....2  
 Pulso carotídeo .....2  
 Tapón y cuidados de traqueostomía .....2  
 Colocación de sonda NG .....2  
 Intubación .....2  
 Pulmones.....2  
 Reservorio del estómago.....2  
 Placas de la tripa.....2  
 Almohadillas de inyección .....3  
 Articulaciones de la cintura, la rodilla y el tobillo .....3  
 Brazos .....3  
 Piernas .....3  
 Brazo IV.....3  
 Cambiar la piel y el sistema venoso.....3  
 Brazo de presión arterial .....4  
 Conexión de SimPad .....4  
 Auscultación de ruidos cardíacos, respiratorios,  
 intestinales y tonos fetales .....4  
 Genitales .....4  
 Reservorio colónico .....5  
 Cateterización urinaria y simulación de enema.....5  
 Resolución de problemas.....5  
 Fijación de los módulos de Nursing Anne al maniquí.....5  
 Cuidados y mantenimiento .....6  
 Piezas de repuesto .....6

**Artículos incluidos:**

- (1) Maniquí femenino de cuerpo entero
- (1) Brazo articulado para formación sobre presión arterial (Nursing Anne SimPad)
- (1) Brazo articulado para formación IV multivenoso
- (1) Bata de hospital
- (1) Genitales masculinos
- (1) Genitales femeninos
- (3) Válvulas urinarias
- (3) Válvulas anales
- (1) Simulado de concentrado de sangre
- (1) Jeringa de 100 cc
- (1) Lubricante del maniquí
- (1) Equipo de herramientas de montaje

*La peluca mostrada en la portada no está incluida*

**Accesorios Opcionales**

**Módulos de Nursing Anne:**

- (1) Módulo de exploración mamaria, con anomalías intercambiables
- (1) Módulo de mastectomía, con grapas y drenaje
- (1) Módulo de fondo uterino, con úteros intercambiables

**Equipo de Cuidados y evaluación de heridas:**

- (1) Módulo de incisión abdominal con suturas pintadas
- (1) Módulo de incisión abdominal con grapas y drenaje Penrose
- (1) Módulo de incisión abdominal con suturas de nylon y drenaje de Penrose
- (1) Módulo de inyección subcutánea abdominal de heparina e insulina
- (1) Módulo de taponamiento abdominal
- (1) Estoma de colostomía infectado
- (1) Módulos de úlcera de decúbito ventro-glútea y glútea
- (1) Muñón de amputación por debajo de la rodilla
- (1) Módulo de taponamiento e irrigación del muslo
- (1) Módulo de sutura de muslo
- (1) Módulo de desbridamiento de muslo
- (1) Pierna con vena varicosa con úlcera por éstasis
- (1) Módulo de pie diabético

**Habilidades que enseña:**

- Manejo básico del paciente
- Cuidados de la dentadura postiza
- Higiene oral
- Intubación oral y nasal
- Irrigación de ojos y oídos (simulada)
- Inserción de sonda NG, administración y retirada de medicación de cuidados
- Lavado / alimentación
- Cuidados y aspiración de traqueostomía
- Habilidades de presión arterial (cuando se usa con SimPad)
- Cuidados y asistencia IV
- Inyección subcutánea e intramuscular
- Procedimientos de administración de oxígeno
- Irrigación y cuidados de la ostomía
- Habilidades de cateterización
- Simulación de enema
- Irrigación colónica
- Evaluación y cuidados de la herida
- Vendas y vendajes
- Procedimientos de cuidados posquirúrgicos de la mastectomía
- Reconocimiento de trastornos de la mama, sus tamaños y sus localizaciones relativas
- Práctica de habilidades de masaje en el fondo uterino
- Auscultación y reconocimiento de los ruidos cardíacos, respiratorios e intestinales y de los tonos fetales normales y anormales (cuando se usa con SimPad)



**Precaución - Látex**

Este producto contiene **látex de goma natural** que puede provocar reacciones alérgicas al entrar en contacto con las personas.

**Si desea más información sobre las piezas de repuesto en otros colores de piel, póngase en contacto con los representantes de Servicio al Cliente.**



Por el presente documento, Laerdal Medical declara que, al llevar la marca CE, el producto cumple los requisitos fundamentales y otras disposiciones relevantes de la Directiva 1999/5/CE.

Nursing Anne Advanced es un maniquí de cuerpo entero de vinilo, con características vitales diseñado para enseñar todas las habilidades desde el manejo básico del paciente hasta habilidades de enfermería avanzadas, como la medición no invasiva de la presión arterial y la auscultación y reconocimiento de ruidos cardíacos, pulmonares e intestinales y ruidos fetales normales y anormales.

La calidad de fabricación de este simulador debe proporcionar muchas sesiones de formación si se siguen cuidados y mantenimiento razonables.

*Laerdal recomienda:*

*Inyecciones IV – aguja de calibre 22 o menor  
Tubo de traqueostomía – tamaño 6  
Sonda NG – tamaño 16 French  
Tubo endotraqueal – 7,5 o menor  
Hoja de laringoscopio – Tamaño número 2 ó 3, hoja recta o curva  
Catéter uretral – 16 French  
Simulación de enema – 7 mm*

**Dientes -**

**Para retirarlos:** Agárrelos firmemente y levántelos.

*Inserte y retire los dientes inferiores en primer lugar al hacer cuidados de la dentadura postiza.*

**Para reinsertar los dos conjuntos:**

- Comience por un lado y hágalo avanzar por los lados, alineando los salientes con las ranuras correspondientes en las mandíbulas. (Es útil espolvorear con polvos de talco.)
- Colóquelos en su sitio presionando fuertemente.

**Pulso carotídeo -**

Para generar un pulso carotídeo, use la perilla roja de mano situada en el lado axilar derecho del maniquí. Apriete firmemente la perilla mientras se palpa el pulso en la carótida.

**Tapón de traqueostomía -**

El tapón de traqueostomía puede retirarse agarrándolo con firmeza y luego levantándolo. Para recolocar, presiónelo contra el agujero. (Foto 1)



Foto 1

**Cuidados de la traqueostomía -**

- Mezcle una solución de 1/2 taza de detergente líquido suave y 1/2 taza de agua.
- Retire los pulmones.
- Eche la mezcla en los pulmones simulados.
- Llene los pulmones hasta un nivel en que el catéter cogerá la mezcla.
- Vuelva a fijar los pulmones al conector.

La consistencia de la solución se aproxima a la del moco que se aspira normalmente en un paciente con traqueostomía.

*Recomendamos un tubo de traqueostomía de tamaño 6. La apertura permitirá otros tamaños, pero un tamaño de 6, suele ser el más idóneo.*

**Drene y seque al aire los pulmones inmediatamente después de cada uso.**

**Colocación de sonda NG -**

Este maniquí tiene un esófago y un reservorio gástrico para practicar la inserción de la sonda NG y habilidades como lavado y alimentación.

*Para obtener los mejores resultados, lubrique el tubo con aerosol de silicona o con detergente líquido antes de la inserción de la sonda NG u OG.*

**Intubación -**

Se recomienda el siguiente equipamiento:

- Tubo endotraqueal, de tamaño 7,5 ID o menor
- Lubricante del maniquí o jabón líquido
- Jeringa de 10 ml
- Hoja de laringoscopio, de tamaño n. ° 2 o n. ° 3 recta o curva.
- Mango del laringoscopio
- Sonda NG, tamaño 16 French

Retire el tapón de traqueostomía antes de insertar los tubos de intubación.

*Los tubos de intubación y los conductos de la vía aérea deben rociarse con lubricante de maniquí o lubricarse con jabón líquido antes de la intubación.*

**Pulmones -**

Pueden retirarse los pulmones de los tubos bronquiales desatornillándolos en el lugar del conector. Para recolocarlos, invierta el procedimiento.

**Reservorio del estómago -**

El reservorio del estómago se fija al esófago con un conector. Para rellenar el reservorio con agua, use una jeringa de 100 cc.

*Es útil espolvorear con talco para recolocar las placas de la tripa.*

**Placa de la tripa con múltiples sonidos -**

**Para retirarla:**

- Aplique presión al centro de la placa.
- Haga avanzar sus dedos por debajo del borde de la placa mientras la levanta.
- Desconecte el altavoz de los ruidos intestinales para soltar la placa.

**Para insertarla:**

- Coloque la placa sobre la cavidad.
- Reconecte el altavoz de los ruidos intestinales.
- Haga avanzar los bordes de la placa hacia la ranura en la cavidad pélvica.

**Placa de la tripa con estoma de colostomía -**

**Para retirarla:**

- Aplique presión al centro de la placa.
- Haga avanzar los dedos por debajo del borde mientras la levanta. (Foto 2)

**Para insertarla:**

- Fije la válvula y los genitales.
- Haga avanzar los bordes de la placa hacia la cavidad pélvica.

La placa de la tripa con colostomía también contiene el reservorio urinario y el estoma de colostomía.



Foto 2

**Para rellenar el reservorio:**

- a. Retire el estoma de colostomía.
- b. Llene con líquido.
- c. Reinserte suavemente el estoma.

*Compruebe que los genitales y los conectores urinarios están en su sitio antes de llenarlos.*

**Almohadillas de inyección –**

- a. Para retirarlas, estruje la almohadilla con los dedos y tire.
- b. Para volverla a colocar, estruje la almohadilla e insértela en la apertura.

*Espolvorear las almohadillas con polvo de talco ayudará en su re inserción.*

Puede inyectarse agua en las almohadillas de inyección. La espuma debe retirarse de las almohadillas inmediatamente después del entrenamiento. Estruje para que salga el líquido y seque al aire.

**Articulaciones de la cintura, la rodilla y el tobillo -**

Estas articulaciones están conectadas con un tornillo y una contratuerca. Para retirarlas, desatornille la contratuerca y retire el tornillo de la articulación. Ahora se desconectarán fácilmente los segmentos.

*Cuando se ensamblan, debe usarse polvo de talco en las articulaciones para ayudar a la conexión.*

**Brazos -**

Los brazos se fijan con un tornillo de 4 pulgadas y media, tres arandelas, un muelle y una tuerca mariposa.

**Para fijarlos:**

1. Desabroche la piel del tórax de los hombros.
2. Tire de la piel hacia atrás para exponer la cavidad torácica.
3. Encuentre el agujero en el hombro.
4. Retire la almohadilla de inyección deltoidea del brazo estrujando la piel en el centro de la almohadilla mientras tira de ella.
5. Deslice una arandela pequeña sobre el tornillo.
6. Inserte el tornillo a través del agujero en el brazo y el agujero del hombro del maniquí.
7. Añada una arandela grande, un muelle, otra arandela grande y la tuerca mariposa al tornillo dentro del tórax del maniquí. (Figura 1)
8. Use un destornillador para mantener fijo el tornillo mientras aprieta la tuerca mariposa.

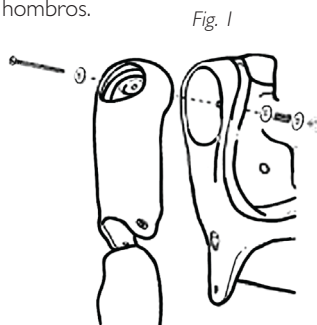

Para retirar los brazos, invierta el procedimiento.

**Piernas -**

Las piernas se fijan con un tornillo de 6 pulgadas de largo un muelle, una arandela grande, una arandela pequeña y una tuerca mariposa.

*El material de fijación se encuentra en un sobre dentro de la caja.*

**Para fijarlas:**

1. Retire la placa de la tripa y el reservorio del colon del maniquí para localizar el agujero en la cadera.
2. Retire la almohadilla de inyección del muslo estrujando la piel del centro de la almohadilla mientras tira.
3. Deslice el muelle y la arandela pequeña por el tornillo.
4. Inserte el tornillo por el agujero del muslo.
5. Inserte el tornillo por el agujero de la pelvis.
6. Deslice la arandela grande y la tuerca mariposa sobre el tornillo.

7. Use un destornillador para mantener fijo el tornillo mientras aprieta la tuerca mariposa dentro de la pelvis. (Figura 2)

Para retirar las piernas, invierta el procedimiento.

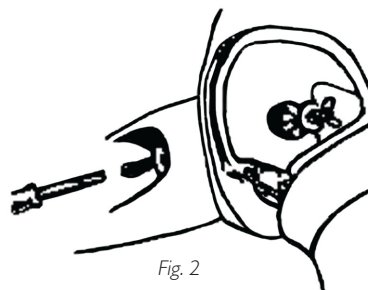

**Brazo IV - Múltiples lugares de venopunción:**

- Venas dorsales de la mano (3)
- Antecubital
  - Vena cefálica
  - Vena mediana
  - Vena basílica

*Se recomienda una aguja de calibre 22 o menor para ampliar la vida del brazo IV.*

*Cuando use un catéter IV, lubrique con lubricante de maniquí para facilitar la inserción.*

**Instrucciones de uso:**

1. Fije la bolsa IV a los tubos IV.
2. Fije los tubos de IV a cualquiera de las venas.
3. Permita que el líquido fluya por el brazo y salga por otra vena.
4. Pince el flujo de agua de la vena abierta.

El brazo ya está preparado para practicar la venopunción.

*Se producen fugas excesivas en los lugares de punción, debe instalarse un nuevo sistema de venas o una nueva piel para reducir la pérdida de líquido.*

*Recomendamos trabajar en un sumidero al cambiar la piel y el sistema de venas.*

**Cambiar la piel y las venas:**

**1. Retire la piel:**

Si se cambian tanto la piel como las venas, hay que cortar la piel. Puede hacerlo con un cuchillo afilado, un bisturí o unas tijeras. (Figura 3) Cuando haya terminado, deseche la piel. (Figura 4)

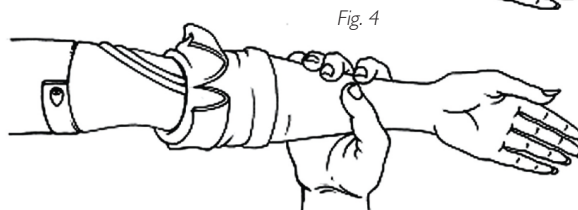
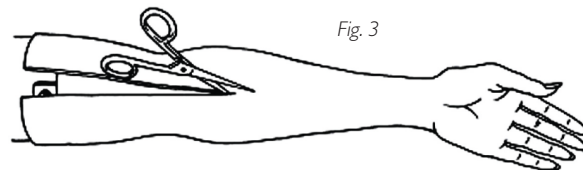

### Cambio de las venas: (Manteniendo la piel)

1. Lubrique la parte interna de la piel con detergente líquido; deje que fluya hacia el área de los dedos.
2. Comience por la parte superior del brazo y tire lentamente de la piel hacia abajo y fuera del brazo. No la enrolle, porque eso hará que la piel se trabase.
3. Retire los tubos de sus vías en la pieza acanalada. Puede ser necesario raspar pegamento para permitir la retirada.
4. Aclare y seque bien los canales de las venas y pase una torunda con alcohol. Asegúrese de retirar cualquier exceso de pegamento.
5. Coloque las nuevas venas a lo largo de los canales, (Figura 5), poniendo pegamento si es necesario. (Recomendamos un pegamento rápido.)

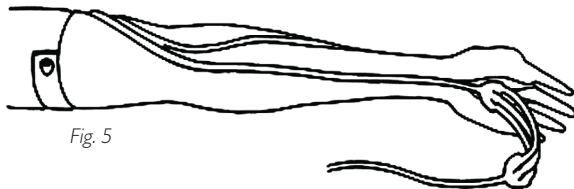

Fig. 5

6. Enjabone generosamente la pieza acanalada del brazo con jabón líquido.

*Calentar la piel de los brazos antes de recolocar sobre la pieza acanalada. Esto puede hacerse con un secador de pelo.*

7. Deslice la mano hacia dentro de la piel.
8. Haga avanzar la piel por encima de los dedos, como con un guante.
9. Haga avanzar la piel del brazo hacia arriba, sobre la pieza acanalada.

### Conexión de SimPad

1. Conecte Nursing Anne a Link Box por medio del cable ubicado en la espalda del maniquí (Foto 3). Es posible que sea necesario utilizar en algunos maniqués el cable adaptador suministrado con SimPad.
2. Conecte entre sí los conductos transparentes que salen del maniquí con el cable.



Foto 3

Véanse las IDU de SimPad para realizar la auscultación del corazón, de la respiración y del intestino.

### Brazo de presión arterial -

1. Coloque el manguito de presión arterial sobre el brazo.
2. Fije los tubos del manguito al tubo transparente, situado por debajo del brazo de Nursing Anne. (Foto 4)



Foto 4

Véanse las IDU de SimPad para los procedimientos completos sobre tensión arterial.

*No se deben insertar agujas en el brazo de presión arterial.*

Auscultación de ruidos cardíacos, respiratorios, intestinales y tonos fetales - Véanse las IDU de SimPad para los procedimientos completos.

### Genitales:

Se han incluido genitales tanto masculinos como femeninos para procedimientos de formación en cateterización urinaria y enemas.

Hay válvulas en forma de tubos, con un tapón de rosca en un extremo, que conectan la uretra y el ano a los reservorios correspondientes. Este tapón debe conectarse a las aperturas de los genitales. El extremo de vinilo blando del conector está fijado a los reservorios urinario y anal con una pinza blanca. (La válvula larga conecta el reservorio urinario; la válvula corta conecta el reservorio anal.)

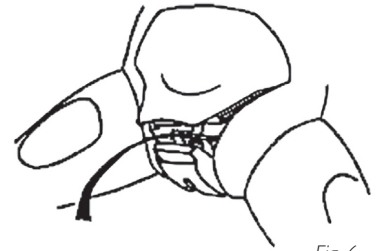

Fig. 6

Debe retirarse el pasador de soporte pélvico de soporte pélvico y se debe recolocar inmediatamente cuando se montan y desmontan los genitales. (Figura 6)

#### **Debe recolocarse el pasador de soporte pélvico.**

*Si no se recoloca el pasador, se producirá separación pélvica.*

*Si esto se produce, el módulo de los genitales ya no cabrá adecuadamente en el maniquí.*

### Para desmontar:

1. Levante la placa de la tripa.
2. Tire de la porción superior de los genitales hacia atrás para retirar el pasador de soporte pélvico.
3. Ahora pueden retirarse la placa de la tripa, los genitales con los conectores y el reservorio colónico simultáneamente.

### Para montar: (Fotos 5, 6 & 7)

1. Atornille las dos válvulas a los genitales. Cuando fije las válvulas, asegúrese de que el alineamiento de los genitales, el reservorio urinario (placa de la tripa) y el reservorio colónico son como se ilustra en la Figura 7.
2. Levante el borde de la placa de la tripa.
3. Tire hacia abajo de la porción superior de los genitales.
4. Insértela en la cavidad pélvica.
5. Recolecte el pasador de soporte pélvico.
6. Coloque la placa de la tripa presionando en su posición.

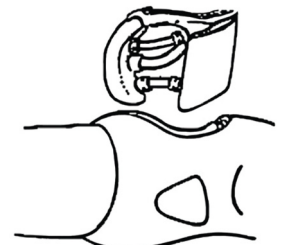

Fig. 7

*La válvula larga conecta el reservorio urinario; la válvula corta conecta el reservorio anal.*



Foto 5  
Deslice el tubo hasta que se junte con el reborde del conector



Foto 6  
Área donde se coloca la pinza.

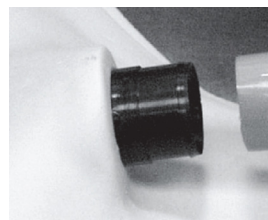

Foto 7  
Aplique la pinza y apriete hasta cerrar.

**Reservorio del colon -**

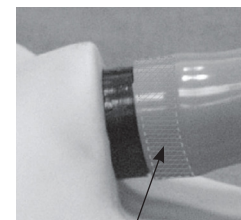
El reservorio del colon se inserta en la cavidad pélvica con el extremo estrecho hacia abajo y el conector señalando hacia fuera. Este conector fija el reservorio a la válvula anal en los genitales. (Foto 8)



Foto 8

El reservorio debe retirarse del maniquí, debe invertirse, drenarse y secarse completamente al aire antes de guardarse.

**Cateterización urinaria y simulación de enema -**

*Los catéteres deben lubricarse bien con lubricante de maniquí o jabón líquido sin diluir antes de usarse.*

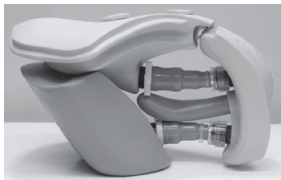
Después de varios usos, el catéter puede "colgarse" cuando el agua ha lavado el lubricante, produciendo fricción y haciendo que se trabe. Si esto se produce, lubrique generosamente un catéter e insértelo por la uretra varias veces.

Si el catéter se cuelga durante la retirada, manipúlelo en un movimiento "de entrada y salida". Use agua templada en los reservorios siempre que sea posible para impedir que el jabón atasque los catéteres. Asegúrese de que se drenan los reservorios de toda el agua que contienen antes de desconectar las válvulas.

**Lista de comprobación para las válvulas que pueden tener fugas:**

- a. ¿Tienen las conexiones de las válvulas una junta tórica?
- b. ¿Se ajusta la pinza blanca con firmeza contra la base de la válvula?
- c. ¿Están las válvulas fijadas correctamente?
- d. Si las válvulas están correctamente fijadas, ¿están conectadas adecuadamente a los reservorios y a los genitales?

*Se recomienda un catéter de tamaño 16 para la cateterización uretral.*

*Se recomienda un catéter de tamaño 7 mm para la simulación de enema.*

**Resolución de problemas -**

**¿Qué puedo hacer si mi maniquí desarrolla una separación pélvica?**

Ciña la pelvis con un cinturón y caliente con un secador de pelo para ablandarla, ciñendo al tiempo que calienta. Inserte el pasador, dejando el cinturón puesto hasta que se enfríe.

**¿Qué hago si mis conectores tienen fugas?**

Compruebe que las pinzas C están fuertemente apretadas en su sitio y que los conectores están bien atornillados.

**¿Qué puedo hacer si no puedo retirar mi catéter?**

Compruebe que el manguito está desinchado.

**Fijación de los módulos de Nursing Anne al maniquí:**

Módulo de habilidades relativas al fondo uterino. Deben retirarse las piernas, los componentes y los genitales de la pelvis.

*La aplicación de polvos de talco a la piel y los módulos ayudará en la fijación y la retirada.*

**Para retirar las piernas:**

1. Retire la placa abdominal tirando de sus bordes.
2. Retire los genitales y todas las fijaciones internas, reservorios y el pasador pélvico. (Si se usa la placa abdominal con sonidos, suelte el cable.)
3. Retire la almohadilla de inyección del mismo estrujando la piel en el centro de la almohadilla mientras tira.
4. Localice la tuerca mariposa dentro de la pelvis.
5. Utilizando un destornillador para mantener fijo el tornillo, gire y retire la tuerca mariposa.
6. Retire el muelle y la arandela pequeña del tornillo. (Figura 8)
7. Retire el tornillo del muslo y la pelvis.

Fig. 8

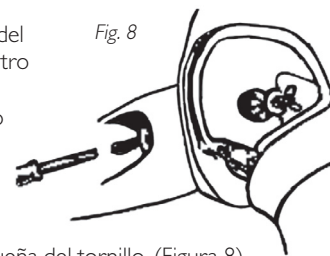

**Para fijar el módulo del fondo uterino:**

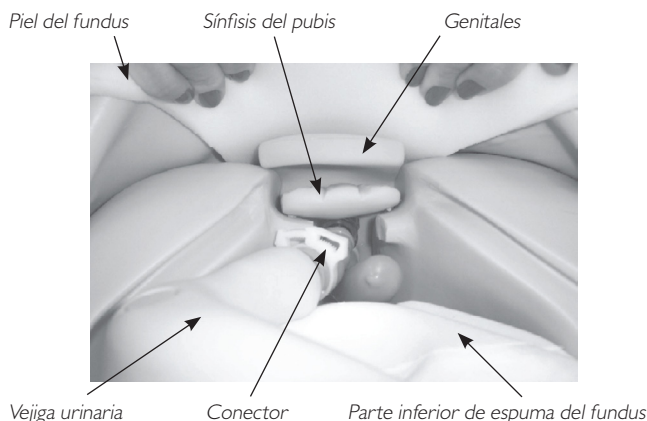

1. Aplique polvos de talco a la pelvis y a la piel interior del fondo.
2. Retire las cintas de silicona de la porción cortada en la parte posterior de la piel del fondo uterino.
3. Deslice la piel hacia arriba y por encima de la pelvis, con la ranura y las cintas en el lado posterior del maniquí.
4. Recoloque las piernas. (Las piernas deben recolocarse en este momento, sin continuar con el montaje de actualización del fondo uterino.) Cuando recoloque las piernas, asegúrese de dejar hueco entre el muslo y la piel para permitir la articulación de la pierna sin que haya roces contra la piel del fundus.
5. Tire de la piel del fundus parcialmente hacia abajo por la pelvis, exponiendo el área pélvica interna.
6. Coloque la parte inferior de la espuma del fundus dentro de la pelvis.
7. Usando los conectores, conecte los genitales al reservorio urinario.
8. Coloque los genitales / el reservorio urinario dentro de la pelvis. Esto debe hacerse desde el área de los genitales. Pase por las aperturas de los genitales para colocar el reservorio y los genitales. (Foto 9)
9. Coloque el pasador pélvico de la sínfisis del pubis. Este sustituye al pasador pélvico ya presente en el maniquí. (Foto 9)
10. Tire hacia arriba de la piel del fundus y fije tres (3) lengüetas en la espalda.
11. Inserte la bola de fundus "dura" o "esponjosa".



Foto 9

### Módulo de mastectomía:

1. Retire la piel del tórax del maniquí femenino soltándola de los hombros y la espalda del torso.
2. Coloque el módulo de mastectomía con una inserción única de mama de espuma por encima del torso.
3. Vuelva a fijar la piel en los hombros y la espalda del torso.

### Módulo de exploración mamaria:

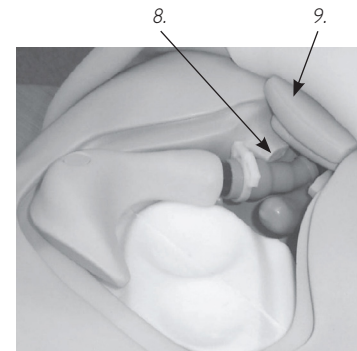
**¡Cuidado!**  
**Un uso incorrecto podría dañar este módulo.**

1. Retire la piel del tórax del maniquí femenino soltándola de los hombros y a lo largo de la espalda del torso.
2. Aplique polvo a la parte posterior de los nódulos, la parte posterior de la mama y dentro de los túneles. Los nódulos con clavijas deben fijarse a la placa del tórax; los nódulos sin clavijas pueden insertarse en los túneles en la parte posterior de las mamas. ¡No use instrumentos cortantes para insertar o retirar nódulos de las mamas!
3. Coloque las mamas en la placa. Los nódulos en la parte posterior de la mama se alinearán con las cavidades en la placa torácica cuando se posicionen correctamente.
4. Vuelva a fijar la piel torácica

### Cuidados y mantenimiento -

1. Limpie con jabón suave y agua; no sumerja el maniquí o sus partes en líquidos de limpiar o en agua. Aplique una leve capa de polvo de talco a la piel de la cara y el tórax para conseguir un tacto parecido al de la piel.
2. Úselo sólo sobre una superficie limpia. Evite los rotuladores, las plumas, la acetona, el yodo u otros productos de tinción y evite colocar el maniquí sobre papel de prensa o líneas con tinta de cualquier tipo.
3. Para asegurar una vida larga, debe limpiarse cada maniquí después de cada sesión de entrenamiento y debe realizarse periódicamente una inspección general.
4. Los módulos y todas las demás partes deben drenarse y secarse al aire minuciosamente antes de guardarse y se deben desinfectar cuando sea necesario. Después del uso de almohadillas de inyección (usar sólo agua), debe escurrirse el agua acumulada. No guarde almohadillas de espuma húmedas en la piel. Para impedir el moho, las almohadillas pueden empaparse en una solución suave de desinfectante y agua o lejía y agua. Escurra el exceso de solución de las almohadillas, deje que se sequen, luego guárdelas o reinsertelas en el maniquí.
5. Las partes articuladas se beneficiarán de una leve aplicación de polvo de talco antes de las sesiones de entrenamiento.
6. Guarde todo adecuadamente entre las distintas sesiones de aprendizaje.

### Piezas de repuesto:

Número de producto:	Descripción:
380471	Enchufe, Placa de la tripa - adulto
380475	Pasador de la pelvis
380600	Conjunto de la pierna izquierda de adulto
380650	Conjunto de pierna derecha de adulto
381402	Conjunto de almohadilla, inyección de deltoides, adultos
381403	Estoma, colostomía infectada
381404	Muñón pierna izquierda
381410	Pie diabético derecho de adulto
381411	Almohadilla de taponamiento de muslo, adulto
381412	Almohadilla de muslo suturado de adulto
381413	Pierna varicosa derecha de adulto
381417	Almohadilla de desbridamiento de muslo de adulto
200-02050	Conjunto del manguito de presión arterial
300-00150	Conjunto de almohadilla de inyección en muslo, adulto
300-00450	Equipo válvula / pinza anal adulto hosp, urin/anal CVK
300-00550	Equipo válvula/pinza, Hosp urinaria, adulto
300-00650	Lubricante del maniquí, frasco de 118 ml (4 onzas) con pulverizador
300-00750	Sangre simulada roja de 118 ml (4 onzas)
300-00850	Tapón de traqueostomía
300-00950	Equipo de dentadura postiza, superior/inferior, de adulto
300-01850	Dientes superiores de adulto
300-01950	Dientes inferiores de adulto
300-02050	Conjunto de la placa de la tripa hosp con altavoces, de adulto
300-02150	Conjunto de la placa de la tripa, hosp de adulto con 3 agujeros
300-02250	Conjunto del reservorio de colon hosp adulto
300-02950	Muslo derecho de adulto
300-03050	Pierna derecha de adulto
300-03150	Pie derecho de adulto
300-03250	Muslo izquierdo de adulto
300-03350	Pierna izquierda de adulto
300-03450	Pie izquierdo de adulto
300-03550	Taponamiento de la placa de la tripa en adulto
300-03650	Placa de la tripa suturada, en adulto
300-03850	Conjunto de genitales, varón adulto
300-03950	Conjunto de genitales, mujer adulta
300-04250	Equipo de instrumental de las piernas/brazos del maniquí adulto al cuerpo
300-04350	Equipo de instrumental para unir pelvis y torso del maniquí adulto
300-04550	Conjunto de la placa de la tripa, Sutura/drenaje hosp adulto
300-04850	Pijama de hospital con atadura posterior
300-04950	Estoma, de estilo blando, con agujero a través
325-00150	Conjunto de almohadilla, inyección ventral glútea de mujer adulta
325-00250	Conjunto de almohadilla, inyección glútea de mujer adulta
325-00350	Equipo de brazo IV multivenoso pie/vena de Mujer adulta
325-00450	Módulo de habilidades y valoración del fundus -Nursing Anne
325-00550	Equipo de Cuidados y valoración de heridas mujer adulta
325-00650	Módulo de mastectomía-Nursing Anne
325-00750	Módulo de exploración mamaria-Nursing Anne
325-00850	Conjunto de la cabeza, cabeza de intubación avanzada de mujer
325-00950	Conjunto de pulmones, cabeza de intubación de adulto pequeño
325-01150	Genitales huecos de mujer adulta
325-01250	Conjunto de brazo de presión arterial
325-01350	Conjunto de brazo derecho normal de mujer adulta
325-01450	Conjunto de brazo izquierdo normal de mujer adulta
325-01550	Brazo izquierdo normal de mujer adulta
325-01650	Antebrazo izquierdo normal con mano de mujer
325-01750	Brazo derecho normal de mujer
325-01850	Antebrazo derecho normal con mano femenina
325-01050	Conjunto de placa torácica, mujer adulta hospitalizada
325-02050	Conjunto de la piel, torácica, mujer adulta hospitalizada
325-02150	Inserción de espuma de mama izquierda
325-02250	Inserción de espuma de mama derecha
325-02350	Almohadilla de úlcera glútea dorsal en mujer adulta
325-02450	Almohadilla de úlcera ventral glútea en mujer adulta
300-02550	Conjunto de torso, mujer adulta hospitalizada
325-02650	Pelvis, Hospital sin puente, de mujer adulta
325-02750	Conjunto de reservorio, estómago, mujer adulta hospitalizada
325-03650	Piel del tórax (sin ECG)
325-03450	Piel del tórax (estilo inhalación)
325-03550	Kit de reacondicionamiento (piel del tórax estilo inhalación)
375-51001	Brazo de mujer para formación IV, multivenoso

## Indice

Articoli inclusi.....	1
Tecniche oggetto del training.....	1
Dentatura.....	2
Pulsazione carotidea.....	2
Cura e tampone per tracheostomia.....	2
Posizionamento della sonda NG.....	2
Intubazione.....	2
Polmoni.....	2
Serbatoio gastrico.....	2
Placche addominali.....	2
Cuscini per iniezione.....	3
Articolazioni di caviglie, ginocchia e cintura.....	3
Braccia.....	3
Gambe.....	3
Braccio di addestramento per infusione endovenosa.....	3
Sostituzione della pelle e del sistema venoso.....	3
Collegamento SimPad.....	4
Braccio per misurare la pressione sanguigna.....	4
Auscultazione di rumori intestinali, cardiaci, respiratori e di toni fetali.....	4
Genitali.....	4
Serbatoio del colon.....	5
Cateterizzazione urinaria e simulazione di enteroclisma.....	5
Individuazione ed eliminazione guasti.....	5
Collegamento dei moduli Nursing Anne al manichino.....	5
Cura e manutenzione.....	6
Pezzi di ricambio.....	6

**Precauzione - Lattice**

Questo prodotto contiene **lattice in gomma naturale**, che potrebbe causare reazioni allergiche in alcune persone.

**Per maggiori informazioni sui pezzi di ricambio in diverse tonalità di pelle rivolgersi ai rappresentanti dell'Assistenza clienti di Laerdal.**



Il prodotto, quando reca il marchio CE, è conforme ai requisiti essenziali CE e ad altre disposizioni di pertinenza della direttiva 1999/5/CE.

## Articoli inclusi:

- (1) Manichino femmina a corpo intero
- (1) Braccio di addestramento per pressione sanguigna snodato (Nursing Anne SimPad)
- (1) Braccio di addestramento IV multi-venoso femminile snodato
- (1) Camice ospedaliero
- (1) Genitali maschili
- (1) Genitali femminili
- (3) Valvole urinarie
- (3) Valvole anali
- (1) Concentrato di sangue simulato
- (1) Siringa da 100 cc
- (1) Lubrificante per manichino
- (1) Kit di attrezzi per l'assemblaggio

*Parrucca riprodotta sulla copertina non inclusa*

## Accessori Opzionali

## Moduli Nursing Anne:

- (1) Modulo per l'esame della mammella, con anomalie intercambiabili
- (1) Modulo per mastectomia con graffe e drenaggio
- (1) Modulo del fundus con uteri intercambiabili

## Set di valutazione e cura della ferita:

- (1) Modulo di incisione addominale con suture dipinte
- (1) Modulo di incisione addominale con graffe e drenaggio di Penrose
- (1) Modulo di incisione addominale con suture di nylon e drenaggio di Penrose
- (1) Modulo per l'iniezione sottocutanea addominale di insulina ed eparina
- (1) Modulo per impacchi addominali
- (1) Stoma da colostomia infetto
- (1) Moduli per ulcera da decubito ventro-gluteale e gluteale
- (1) Moncone per amputazione sotto il ginocchio
- (1) Modulo di irrigazione e impacco coscia
- (1) Modulo sutura coscia
- (1) Modulo sbrigliamento coscia
- (1) Gamba con vene varicose con ulcera da stasi
- (1) Modulo piede diabetico

## Tecniche oggetto del training:

- Assistenza basilare del paziente
- Cura della dentatura
- Igiene orale
- Intubazione orale e nasale
- Irrigazione oculare ed auricolare (simulata)
- Inserzione sonda NG, somministrazione e rimozione di cure mediche
- Lavaggio/nutrizione per sonda gastrica
- Cura ed aspirazione in tracheostomia
- Misurazione della pressione sanguigna (se usato con SimPad)
- Cura e gestione di infusioni endovenose
- Iniezione sottocutanea e intramuscolare
- Procedure di somministrazione di ossigeno
- Cura e irrigazione di stomia addominale
- Tecniche di cateterizzazione
- Simulazione di enteroclisma
- Irrigazione del colon
- Valutazione e cura della ferita
- Bendaggi e fasciature
- Procedure post-chirurgiche di cura di mastectomia
- Riconoscimento di anomalie della mammella, loro entità e relativa collocazione
- Pratica di tecniche di massaggio del fundus
- Auscultazione e riconoscimento di rumori intestinali, cardiaci e respiratori normali ed anormali e di toni fetali (se usato con SimPad)

Nursing Anne Advanced è un manichino a corpo intero in vinile progettato per insegnare tutte le tecniche, dal trattamento di base del paziente ad un'assistenza avanzata, compresa la misurazione della pressione sanguigna non invasiva e l'auscultazione e il riconoscimento di rumori intestinali, cardiaci e respiratori normali e anomali oltre che di toni fetali.

La qualità di produzione di questo simulatore è tale da consentire numerose sessioni di training, se si rispettano procedure di cura e manutenzione adeguate.

*Laerdal consiglia:*

*Iniezioni IV – ago da 22 gauge o inferiore  
Cannula per tracheostomia – misura 6  
Sonda NG – misura 16 French  
Tubo endotracheale – 7,5 o inferiore  
Lama per laringoscopia - misura #2 o #3, diritta o curva  
Catetere uretrale – 16 French  
Simulazione di enteroclistma – 7 mm*

#### **Dentatura –**

**Rimozione:** Afferrare saldamente e sollevare.

*Inserire e togliere prima il dente inferiore quando si effettua la cura della dentatura.*

#### **Reinserimento dell'intera dentatura:**

- Iniziare su un lato e avvicinarsi, allineando le creste ai solchi corrispondenti nelle mascelle. (Può essere utile cospargere polvere per bambini.)
- Premere saldamente in posizione.

#### **Pulsazione carotidea –**

Per generare la pulsazione carotidea, usare il palloncino rosso manuale ubicato sul lato ascellare destro del manichino. Schiacciare con vigore il palloncino mentre si attua la palpazione del polso sul lato della carotide.

#### **Tampone per tracheostomia –**

Il tampone per tracheostomia può essere asportato afferrandolo fermamente e poi sollevandolo verso l'alto. Per sostituirlo, premere nel foro. (Foto 1)



Foto 1

#### **Cura della tracheostomia –**

- Miscelare una soluzione di 1/2 tazza di detergente liquido delicato e 1/2 tazza di acqua.
- Rimuovere polmoni.
- Versare la miscela nei polmoni simulati.
- Riempire i polmoni fino ad un livello in cui il catetere di aspirazione è in grado di aspirare la miscela.
- Ricollegare i polmoni al connettore.

La consistenza della soluzione si avvicina al muco normalmente aspirato in un paziente tracheostomizzato.

*Consigliamo una cannula per tracheostomia di misura 6.  
L'apertura potrà accogliere anche altre misure,  
ma la 6 è solitamente la più indicata.*

**Drenare e fare asciugare sempre i polmoni subito dopo l'uso.**

#### **Posizionamento della sonda NG –**

Questo manichino è dotato di un serbatoio gastrico ed esofageo per consentire esercitazioni con l'inserimento della sonda NG e con tecniche come lavaggio e nutrizione per sonda gastrica.

*Per risultati ottimali, lubrificare la sonda con spray al silicone oppure detergente liquido prima di inserire la sonda NG od OG.*

#### **Intubazione –**

Si consiglia l'uso dell'attrezzatura seguente:

- Cannula endotracheale, misura 7,5 ID o inferiore
- Lubrificante per manichini o sapone liquido
- Siringa da 10 ml
- Lama per laringoscopia, misura #2 o #3 diritta o curva
- Impugnatura per laringoscopia
- Sonda NG, misura 16 French

Rimuovere il tampone tracheale prima di inserire i tubi per intubazione.

*I tubi per intubazione e le vie respiratorie devono essere spruzzati con lubrificante per manichini oppure lubrificati con sapone liquido prima dell'intubazione.*

#### **Polmoni –**

I polmoni possono essere rimossi dai bronchi svitandoli nella sede del connettore. Per ricollocarli, seguire la procedura inversa.

#### **Serbatoio gastrico –**

Il serbatoio gastrico è collegato all'esofago con un connettore. Per riempire il serbatoio di acqua usare una siringa da 100 cc.

*Per sostituire le placche addominali è utile cospargere con talco in polvere.*

#### **Placca addominale con rumori multipli –**

##### **Rimozione:**

- Esercitare pressione al centro della placca.
- Muovere le dita sotto il bordo della placca mentre si solleva.
- Scollegare il connettore dell'altoparlante dei rumori intestinali per rilasciare la placca.

##### **Inserzione:**

- Posizionare la placca sulla cavità.
- Ricollegare l'altoparlante dei rumori intestinali.
- Muovere i bordi della placca nella scanalatura sulla cavità pelvica.

#### **Placca addominale con stoma per colostomia –**

##### **Rimozione:**

- Esercitare pressione al centro della placca.
- Muovere le dita sotto il bordo mentre si solleva. (Foto 2)

##### **Inserzione:**

- Collegare valvola e genitali.
- Muovere i bordi della placca per introdurla nella cavità pelvica.

La placca addominale con colostomia contiene anche il serbatoio urinario e lo stoma per colostomia.



Foto 2



**Riempimento del serbatoio:**

- Rimuovere lo stoma per colostomia.
- Riempire di fluido.
- Reinserire delicatamente lo stoma.

*Verificare che i genitali e i connettori urinari siano in posizione prima di riempire.*

**Cuscini per iniezione –**

- Per la rimozione, schiacciare il cuscino con le dita e tirare.
- Per la sostituzione, schiacciare il cuscino ed inserire nell'apertura.

*Cospargere i cuscini con talco in polvere per agevolare il reinserimento.*

I cuscini per iniezione possono essere iniettati di acqua. Rimuovere immediatamente la gommapiuma dai cuscini al termine dell'esercitazione. Fare fuoriuscire il liquido e lasciare asciugare all'aria.

**Articolazioni delle caviglie, delle ginocchia e della cintura –**

Queste articolazioni sono collegate con un bullone e un controdado. Per la rimozione, svitare il controdado ed estrarre il bullone dall'articolazione. I segmenti si staccheranno facilmente.

*Una volta assemblate, cospargere polvere di talco sulle articolazioni per favorirne il movimento.*

**Braccia –**

Le braccia sono fissate con un bullone da 4,5", tre rondelle, una molla e un dado ad alette.

**Fissaggio:**

- Staccare la pelle del torace dalle spalle.
- Sfilare la pelle per esporre la cavità toracica.
- Individuare il foro nella spalla.
- Rimuovere il cuscino d'iniezione nel deltoide dal braccio schiacciando la pelle al centro del cuscino durante l'estrazione.
- Fare scorrere la rondella piccola sul bullone.
- Inserire il bullone nel foro del braccio e nel foro sulla spalla del manichino.
- Aggiungere la rondella grande, la molla, un'altra rondella grande e il dado ad alette al bullone all'interno del torace del manichino. (Figura 1)
- Usare un cacciavite per tenere fermo il bullone mentre si stringe il dado ad alette.

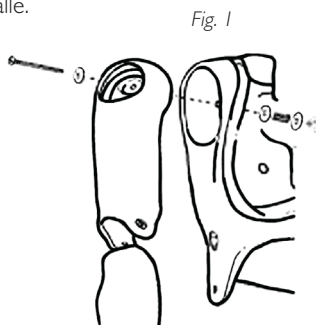

Per rimuovere le braccia, seguire la procedura inversa.

**Gambe –**

Gli arti inferiori sono fissati con un bullone da 6", una molla, una rondella grande, una piccola ed un dado ad alette.

*I dispositivi di fissaggio sono contenuti in una busta all'interno della confezione.*

**Fissaggio:**

- Rimuovere la placca addominale e il serbatoio del colon dal manichino per individuare il foro nell'anca.
- Rimuovere il cuscino per iniezione della coscia dalla gamba schiacciando la pelle al centro del cuscino durante l'estrazione.
- Fare scorrere la molla e la rondella piccola sul bullone.
- Inserire il bullone nel foro della coscia.
- Inserire il bullone nel foro del bacino.

- Fare scorrere la rondella grande e il dado ad alette sul bullone.
- Usare il cacciavite per tenere fermo il bullone mentre si stringe il dado ad alette dentro il bacino. (Figura 2)

Per rimuovere le gambe, seguire la procedura inversa.

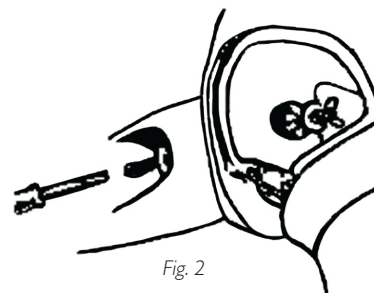
**Braccio di addestramento per infusioni endovenose –****Siti di venipunture multiple:**

- Vene dorsali della mano (3)
- Anticubitali
  - Vena cefalica
  - Vena mediana
  - Vena basilica

*Per prolungare la durata del braccio per infusioni endovenose si consiglia di utilizzare un ago da 22 gauge o inferiore.*

*Se si usa un catetere IV, lubrificare con lubrificante per manichini per facilitare l'inserimento.*

**Istruzioni per l'uso:**

- Collegare la sacca IV al tubo IV.
- Collegare il tubo IV ad una vena.
- Fare scorrere il flusso nel braccio e farlo fuoriuscire dall'altra vena.
- Clampare il flusso di acqua dalla vena aperta.

Il braccio è pronto per esercitarsi con la venipuntura.

*Quando si verifica una perdita eccessiva nei siti d'iniezione, installare un sistema venoso nuovo o cute nuova per ridurre la perdita di fluido.*

*È consigliabile lavorare su un livello quando si sostituisce il sistema venoso e la pelle.*

**Sostituzione di pelle e vene:****1. Rimozione di pelle:**

Per sostituire la pelle e le vene, tagliare la pelle con un coltello affilato, un bisturi o un paio di forbici. (Figura 3) Al termine, gettare la pelle. (Figura 4)

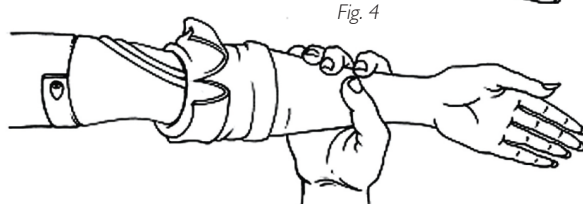
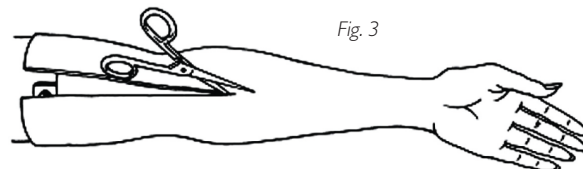

### Sostituzione delle vene: (conservando la pelle)

1. Lubrificare l'interno della pelle con detergente liquido; farlo scorrere in basso nella zona delle dita.
2. Iniziare nella parte alta del braccio e tirare lentamente la pelle verso il basso allontanandola dal braccio. Non arrotolare, perché la pelle si attaccherebbe.
3. Rimuovere il tubo dalla guida nel mandrino. Per consentire la rimozione può essere necessario raschiare via la colla.
4. Sciacquare e asciugare accuratamente i solchi delle vene e detergere con alcol. Verificare di rimuovere l'eventuale colla in eccesso.
5. Collocare vene nuove lungo i solchi, (Figura 5) incollare in alcuni punti secondo necessità. (Si consiglia una colla ad essiccazione rapida.)



Fig. 5

6. Insaponare generosamente il mandrino del braccio con sapone liquido.

*Riscaldare la pelle delle braccia prima di sostituirla sul mandrino. Questa operazione può essere effettuata con un asciugacapelli.*

7. Inserire la mano nella pelle.
8. Sistemare la pelle sulle dita, come con un guanto.
9. Sistemare la pelle del braccio in alto, sul mandrino.

### Collegamento SimPad

1. Collegare Nursing Anne all'Unità di connessione con il cavo ubicato sul retro del manichino (Foto 3). Per alcuni manichini potrebbe essere necessario usare il cavo adattatore fornito con SimPad.
2. Oltre a questo cavo, collegare il tubicino trasparente che esce dal manichino.



Foto 3

**Consultare le Istruzioni per l'Uso di SimPad per un'auscultazione completa dei rumori intestinali, respiratori e cardiaci.**

### Braccio per misurare la pressione sanguigna –

1. Posizionare il manicotto per misurare la pressione sanguigna sul braccio.
2. Collegare il tubo sul manicotto al tubicino trasparente posizionato sotto il braccio di Nursing Anne. (Foto 4)



Foto 4

**Consultare le Istruzioni per l'Uso di SimPad per le procedure operative complete sulla pressione sanguigna.**

*Non inserire aghi nel braccio per la misurazione della pressione sanguigna.*

**Auscultazione di rumori intestinali, cardiaci e respiratori e dei toni fetali – Consultare le Istruzioni per l'Uso di SimPad per le procedure operative complete.**

### Genitali:

Il manichino è provvisto di genitali maschili e femminili per consentire l'esercitazione con le procedure in tema di cateterizzazione urinaria ed enteroclismi.

L'uretra e l'ano sono collegati ai serbatoi corrispondenti tramite valvole simili ad un tubo, dotate di tappo a vite ad un'estremità. Questo tappo deve essere collegato alle aperture dei genitali. L'estremità morbida in vinile del connettore è fissata al serbatoio anale ed urinario con una clamp bianca. (La valvola lunga collega il serbatoio urinario; la valvola corta collega il serbatoio anale.)

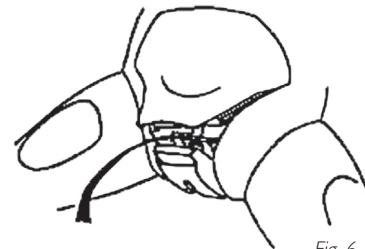

Fig. 6

Il perno di supporto pelvico deve essere rimosso e sostituito immediatamente quando si montano e si smontano i genitali. (Figura 6)

**È necessario sostituire il perno di supporto pelvico.**

*Se non si sostituisce il perno si avrà un'estensione pelvica.*

*Se accade, il modulo dei genitali non potrà più essere montato correttamente sul manichino.*

### Smontaggio:

1. Sollevare la placca addominale.
2. Allontanare la parte superiore dei genitali per rimuovere il perno di supporto pelvico.
3. A questo punto è possibile rimuovere contemporaneamente la placca addominale, i genitali con i connettori e il serbatoio del colon.

### Montaggio: (Foto 5, 6 e 7)

1. Avvitare le due valvole sui genitali. Quando si collegano le valvole, verificare che l'allineamento di genitali, serbatoio urinario (placca addominale) e serbatoio del colon corrisponda a quello illustrato nella Figura 7.
2. Sollevare il bordo della placca addominale.
3. Abbassare la parte superiore dei genitali.
4. Inserire nella cavità pelvica.
5. Sostituire il perno di supporto pelvico.
6. Premere la placca addominale in posizione.

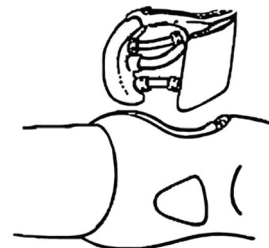

Fig. 7

*La valvola lunga collega il serbatoio urinario; la valvola corta collega il serbatoio anale.*



Foto 5

*Fare scorrere il tubo fino a raggiungere la sporgenza sul connettore.*

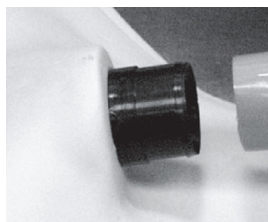

Foto 6

*Area in cui viene posizionata la clamp.*

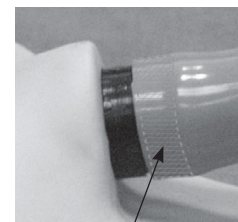

Foto 7

*Applicare la clamp e premere per serrare.*

**Serbatoio del colon –**

Il serbatoio del colon s'inserisce nella cavità pelvica con l'estremità stretta verso il basso e il connettore rivolto verso l'esterno. Questo connettore collega il serbatoio alla valvola anale sui genitali. (Foto 8)



Foto 8

Il serbatoio deve essere rimosso dal manichino, capovolto, drenato e fatto asciugare completamente all'aria prima di essere riposto per la conservazione.

**Cateterizzazione urinaria e simulazione di enteroclistmi –**

*I cateteri devono essere ben lubrificati con lubrificante per manichini oppure con sapone liquido non diluito prima dell'uso.*

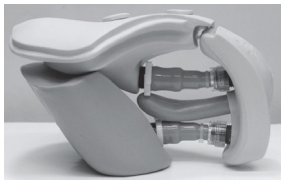
Dopo diversi utilizzi, il catetere può essere "sospeso" dopo che l'acqua ha dilavato il lubrificante, causando attrito e grippaggio. Se ciò si verifica, lubrificare generosamente un catetere ed inserirlo nell'uretra diverse volte.

Se il catetere è sospeso durante la rimozione, muoverlo con un movimento "dentro e fuori". Usare acqua calda nei serbatoi ove possibile per impedire al sapone di intasare i cateteri. Verificare che l'acqua sia stata completamente drenata dai serbatoi prima di scollegare le valvole.

**Check-list per valvole che possono perdere:**

- I raccordi delle valvole sono dotati di clamp?
- La clamp bianca è collocata saldamente contro la base della valvola?
- Le valvole sono fissate correttamente?
- Se le valvole sono fissate correttamente, esse sono collegate opportunamente ai serbatoi e ai genitali?

*Per la cateterizzazione uretrale si consiglia un catetere da 16 French.  
Per la simulazione degli enteroclistmi si consiglia un catetere da 7 mm.*

**Individuazione ed eliminazione dei guasti –****Cosa fare se il manichino presenta un'estensione pelvica?**

Tenere fermo il bacino con una cintura e riscaldare con un asciugacapelli per ammorbidire, tenendo fermo mentre si scalda. Inserire il perno, lasciando la cintura in posizione fino a quando si sarà raffreddato.

**Cosa fare in caso di perdita dei connettori?**

Verificare che le clamp C vengano premute fermamente in posizione e i connettori siano avvitati saldamente.

**Cosa fare se non si riesce a rimuovere il catetere?**

Verificare che il manicotto sia sgonfio.

**Collegamento dei moduli Nursing Anne al manichino:**

**Modulo della pelle fundus** - Rimuovere le gambe, i componenti interni e i genitali dal bacino.

*Cospargere la pelle e i moduli con polvere per bambini per facilitare il fissaggio e la rimozione.*

**Rimozione delle gambe:**

- Rimuovere la placca addominale sollevandola dai bordi.
- Rimuovere i genitali e tutti i fissaggi interni, i serbatoi e il perno pelvico. (Se si usa la placca addominale acustica, staccare il cavo.)
- Rimuovere il cuscino per iniezione nella coscia schiacciando la pelle al centro del cuscino durante l'estrazione.
- Posizionare il dado ad alette sull'interno del bacino.
- Usando un cacciavite per tenere il bullone in posizione, ruotare e rimuovere il dado ad alette.
- Rimuovere la molla e la rondella piccola dal bullone. (Figura 8)
- Rimuovere il bullone dalla coscia e dal bacino.

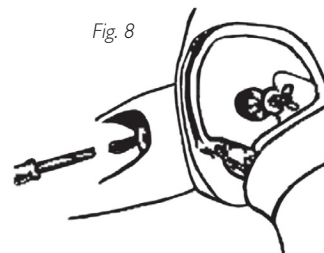
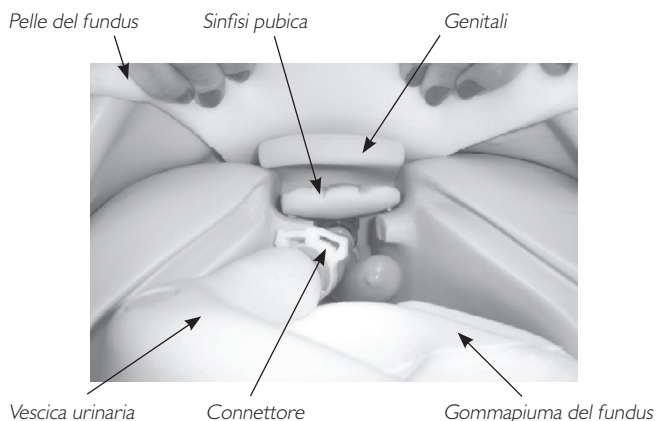
**Per collegare il modulo del fundus:**

- Cospargere polvere per bambini sulla pelle del fundus interno e del bacino.
- Rimuovere le fasce in silicone dalla parte tagliata sul retro della pelle del fundus.
- Tirare la pelle verso l'alto e sopra il bacino, con fessura e fasce posizionate sul lato posteriore del manichino.
- Collegare nuovamente le gambe. (Le gambe devono essere ricollegate in questo momento, senza procedere oltre con l'assemblaggio successivo del fundus.) Quando si fissano nuovamente le gambe, verificare di lasciare spazio tra coscia e pelle per consentire l'articolazione della gamba senza strofinare contro la pelle del fundus.
- Tirare la pelle del fundus parzialmente in basso sul bacino, esponendo l'area pelvica interna.
- Collocare la gommapiuma del fundus all'interno del bacino.
- Usando dei connettori, collegare i genitali al serbatoio urinario.
- Collocare i genitali / il serbatoio urinario all'interno del bacino. Questa operazione deve essere effettuata dalla regione dei genitali. Attraversare l'apertura dei genitali per collocare il serbatoio e i genitali. (Foto 9)
- Posizionare il perno pelvico della sinfisi pubica. Esso sostituisce il perno pelvico già collocato nel manichino. (Foto 9)
- Sollevare la pelle del fundus e collegare tre (3) linguette sul retro.
- Inserire la sfera del fundus "dura" o "morbida".



Foto 9

### Modulo per mastectomia:

1. Rimuovere la pelle del torace dal manichino femminile staccandola alle spalle e sul retro del tronco.
2. Posizionare il modulo per mastectomia con inserto singolo per mammella in gommapiuma sopra il tronco.
3. Ricollegare alle spalle e al retro del tronco.

### Modulo per esame mammella:

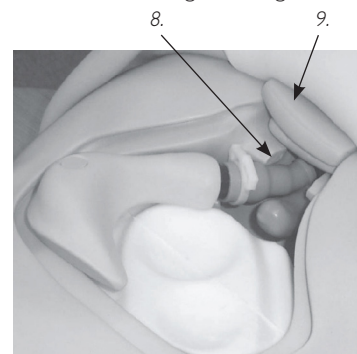
#### Attenzione!

**Un utilizzo non appropriato potrebbe danneggiare il modulo.**

1. Rimuovere la pelle del tronco dal manichino femminile staccandola sulla spalla e lungo il retro del tronco.
2. Cospargere polvere sul retro di noduli, sul retro delle mammelle e all'interno dei tunnel. I noduli con picchetti devono essere fissati alla placca toracica; i noduli senza picchetti possono essere inseriti nei tunnel sul retro delle mammelle. Non usare strumenti affilati per inserire o rimuovere noduli dalle mammelle!
3. Posizionare le mammelle sulla placca. Se posizionati correttamente, i noduli sul retro della mammella si allineeranno alle scanalature nella placca toracica.
4. Fissare nuovamente la pelle del tronco.

### Cura e manutenzione –

1. Pulire con acqua e sapone delicato; non immergere il manichino o parti di esso in acqua o liquidi detergenti. Cospargere un leggero strato di talco in polvere sulla pelle del viso e del tronco per ottenere una sensazione al tatto simile a quella cutanea.
2. Usare solo su superfici pulite. Evitare marcatori con punta in feltro, penne ad inchiostro, acetone, iodio o altri prodotti coloranti ed evitare di collocare il manichino su carta da giornale o linee inchiostrate di tutti i tipi.
3. Per garantire una lunga durata, pulire il manichino dopo ogni sessione di addestramento e sottoporlo regolarmente ad ispezioni generali.
4. I moduli e tutte le altre parti devono essere drenati e lasciati asciugare prima di essere riposti e disinfettati all'occorrenza. Dopo l'uso di cuscini per iniezione (usare soltanto acqua), fare fuoriuscire l'acqua accumulata. Non riporre i cuscini di gommapiuma bagnati nella pelle. Per impedire la formazione di muffe, i cuscini possono essere immersi in una soluzione delicata di disinfettante e acqua oppure candeggina ed acqua. Spremere la soluzione in eccesso dai cuscini, farli asciugare, poi riporli o reinserirli nel manichino.
5. I pezzi articolanti trarranno beneficio da una lieve applicazione di talco in polvere prima delle sessioni di addestramento.
6. Conservare in modo adeguato tra le sessioni di addestramento.

### Pezzi di ricambio:

Codice prodotto:	Descrizione:
380471	Tampone, piastra addominale adulto
380475	Perno, bacino
380600	Gruppo gamba, sinistra adulto
380650	Gruppo gamba, destra adulto
381402	Gruppo cuscino, iniezione deltoide adulto
381403	Stoma, colostomia infetta
381404	Moncone, gamba inferiore destra
381410	Piede, diabetico destro adulto
381411	Cuscino, coscia impacco adulto
381412	Cuscino, coscia suturata adulto
381413	Gamba, varicosa inferiore destra adulto
381417	Cuscino, coscia sbrigliamento adulto
200-02050	Gruppo manicotto, pressione sanguigna
300-00150	Gruppo cuscino, coscia iniezione adulto
300-00450	Set valvola/clamp, anale adulto osp urina/anale CVK
300-00550	Set valvola/clamp, urinario osp adulto
300-00650	Lubrificante per manichini, flacone da 118 ml (4 once) con spruzzatore
300-00750	Sangue, simulato 118 ml (4 once) rosso
300-00850	Tampone, tracheostomia
300-00950	Arcate dentali, superiore/inferiore adulto
300-01850	Denti, superiori adulto
300-01950	Denti, inferiori adulto
300-02050	Gruppo placca addominale, osp con altoparlanti adulti
300-02150	Gruppo placca addominale, osp 3 fori adulto
300-02250	Gruppo serbatoio, colon osp adulto
300-02950	Coscia, destra adulto
300-03050	Gamba, inferiore destra adulto
300-03150	Piede, destro adulto
300-03250	Coscia, sinistra adulto
300-03350	Gamba, inferiore sinistra adulto
300-03450	Piede, sinistro adulto
300-03550	Placca addominale, impacco adulto
300-03650	Placca addominale suturata adulto
300-03850	Gruppo genitali, adulto maschio
300-03950	Gruppo genitali, adulto femmina
300-04250	Set ferramenta, manichino adulto da gambe/braccia al corpo
300-04350	Set ferramenta, manichino adulto bacino/tronco
300-04550	Gruppo placca addominale, suture/drenaggio osp adulto
300-04850	Camice, ospedale chiuso dietro
300-04950	Stoma, morbido con foro passante
325-00150	Gruppo cuscino, iniezione ventrale gluteale adulto femmina
325-00250	Gruppo cuscino, iniezione gluteale adulto femmina
325-00350	Kit, pelle/vena adulto femmina braccio IV multi-venoso
325-00450	Modulo, pelle fundus e valutazione Nursing Anne
325-00550	Set ferita, cura e valutazione adulto femmina
325-00650	Modulo, mastectomia Nursing Anne
325-00750	Modulo, esame mammella Nursing Anne
325-00850	Gruppo testa, femmina avanzata intubazione testa
325-00950	Gruppo polmoni, piccolo adulto intubazione testa
325-01150	Genitali, neutro adulto femmina
325-01250	Gruppo braccio, pressione sanguigna
325-01350	Gruppo braccio, destro neutro adulto femmina
325-01450	Gruppo braccio, sinistro neutro adulto femmina
325-01550	Braccio, superiore sinistro neutro femmina
325-01650	Avambraccio, sinistro neutro con mano femmina
325-01750	Braccio, superiore destro neutro femmina
325-01850	Avambraccio, destro neutro con mano femmina
325-01050	Gruppo placca toracica, ospedale adulto femmina
325-02050	Gruppo pelle, torace ospedale adulto femmina
325-02150	Inserto, mammella gommapiuma sinistra
325-02250	Inserto, mammella gommapiuma destra
325-02350	Cuscino, ulcera dorsale gluteale adulto femmina
325-02450	Cuscino, ulcera ventrale gluteale adulto femmina
325-02550	Gruppo tronco, ospedale adulto femmina
325-02650	Bacino, ospedale senza ponte adulto femmina
325-02750	Gruppo serbatoio, stomaco ospedale adulto femmina
325-03650	Pelle del torace (senza ECG)
325-03450	Pelle del torace (stile distanziatore)
325-03550	Kit retrofit (stile distanziatore pelle del torace)
375-51001	Braccio, femmina addestramento IV multivenoso

## Table des matières

Contenu de la livraison.....	1
Techniques enseignées.....	1
Dentition.....	2
Pouls carotidien.....	2
Bouchon endotrachéal et soins de trachéotomie.....	2
Pose d'une sonde nasogastrique.....	2
Intubation.....	2
Poumons.....	2
Réservoir stomacal.....	2
Plaques abdominales.....	2
Coussinets d'injection.....	2
Articulations hanche, genou et cheville.....	3
Bras.....	3
Jambes.....	3
Bras IV.....	3
Remplacement de la peau et du système veineux.....	3
Branchement du SimPad.....	4
Bras de pression artérielle.....	4
Auscultation des sons cardiaques, respiratoires, intestinaux et fœtaux.....	4
Organes génitaux.....	4
Réservoir du côlon.....	5
Simulation de lavement et de pose de sonde urinaire.....	5
Guide de dépannage.....	5
Fixation des modules Nursing Anne sur le mannequin.....	5
Entretien.....	6
Pièces détachées.....	6



### Précaution - Latex

Ce produit contient du **caoutchouc naturel** qui peut entraîner des réactions allergiques chez certaines personnes.

**Veillez contacter un représentant du service clients pour plus de renseignements sur les pièces détachées de couleur de peau différente.**



Ce produit porte l'homologation CE : il est conforme aux exigences minimales pour le marquage CE et à d'autres dispositions de la Directive 1999/5/EC.

## Contenu de la livraison :

- (1) Mannequin femme, corps entier
- (1) Bras articulé pour l'enseignement des techniques de mesure de la tension artérielle (Nursing Anne SimPad)
- (1) Bras de femme articulé multiveineux IV
- (1) Blouse d'hôpital
- (1) Organes génitaux masculins
- (1) Organes génitaux féminins
- (3) Valves urinaires
- (3) Valves anales
- (1) Concentré de sang simulé
- (1) Seringue 100 cc
- (1) Lubrifiant
- (1) Jeu d'outils d'assemblage

*La perruque apparaissant sur la photo n'est pas incluse.*

## Accessoires en Option

### Modules Nursing Anne :

- (1) Module d'examen mammaire avec anomalies interchangeables
- (1) Module de mastectomie avec agrafes et drain
- (1) Module Fundus avec utérus interchangeable

### Kit d'examen et de soin des blessures :

- (1) Module d'incision abdominale avec sutures peintes
- (1) Module d'incision abdominale avec agrafes et drain Penrose
- (1) Module d'incision abdominale avec sutures nylon et drain Penrose
- (1) Module d'injection sous-cutanée abdominale d'héparine et d'insuline
- (1) Module de pansement abdominal
- (1) Anus artificiel infecté
- (1) Modules d'escarres de décubitus et de procubitus
- (1) Moignon d'amputation sous le genou
- (1) Module de pansement et d'irrigation de la cuisse
- (1) Module de suture de la cuisse
- (1) Module de débridement de la cuisse
- (1) Jambe à veines variqueuses et ulcère variqueux
- (1) Module pied diabétique

### Techniques enseignées :

- Soins de base au patient
- Soins dentaires
- Hygiène buccale
- Intubation orale et nasale
- Irrigation des yeux et des oreilles (simulation)
- Introduction d'une sonde NG, administration de traitement médicamenteux et retrait
- Lavement/Gavage
- Soins et aspiration trachéotomique
- Mesure de la pression artérielle (avec SimPad)
- Soins et suivi des IV
- Injections sous-cutanées et intramusculaires
- Administration d'oxygène
- Irrigation et soins de stomies
- Pose de sondes urinaires
- Simulation de lavement
- Irrigation du côlon
- Examen et soin des plaies
- Exécution de bandages et habillement
- Procédures de soins post-chirurgicaux de mastectomie
- Identification des anomalies mammaires, avec leurs dimensions et emplacement approximatif
- Pratique des massages utérins
- Auscultation et identification de sons cardiaques, respiratoires, intestinaux et fœtaux normaux et anormaux (avec SimPad)

Nursing Anne Advanced est un mannequin complet en vinyle, très réaliste, destiné à l'enseignement des soins, des plus élémentaires aux plus poussés, notamment la mesure non invasive de la pression artérielle, l'auscultation et l'identification des sons cardiaques, respiratoires, intestinaux et foetaux normaux et anormaux.

La qualité de fabrication de ce simulateur garantit de nombreuses séances de formation à condition d'assurer un entretien et une maintenance régulière.

#### Recommandations Laerdal

Injections IV – aiguille calibre 22 ou inférieure  
Tube pour trachéotomie – taille 6  
Sonde NG – taille française 16  
Tube endotrachéal – 7,5 ou inférieur  
Lame de laryngoscope – tailles #2 ou #3, plate ou incurvée  
Cathéter urétral – taille 16 française  
Simulation lavement – 7 mm

#### Dentition –

**Pour retirer :** Saisir fermement et soulever.

*Pour les soins dentaires, insérer et retirer en premier lieu les dents du bas.*

#### Pour réinsérer les deux éléments :

- Procéder d'un côté à l'autre, en alignant les crêtes avec les sillons correspondants dans la mâchoire. (L'utilisation de talc facilite l'opération.)
- Presser fermement.

#### Pouls carotidien –

Pour générer un pouls carotidien, utiliser la poire à main rouge située sur le côté du mannequin, au niveau de l'aisselle. Presser fermement la poire en cherchant à sentir le pouls au niveau de la carotide.

#### Bouchon endotrachéal –

Pour retirer le bouchon endotrachéal, le saisir fermement et le dégager en le soulevant. Pour le remettre en place, l'enfoncer dans l'orifice. (Photo 1)

#### Soins de trachéotomie –

- Mélanger 1/2 tasse de détergent liquide doux et 1/2 tasse d'eau.
- Retirer les poumons.
- Verser le mélange dans les poumons du mannequin.
- Remplir les poumons jusqu'à un niveau permettant au cathéter d'aspirer le liquide.
- Rebrancher les poumons sur le connecteur.

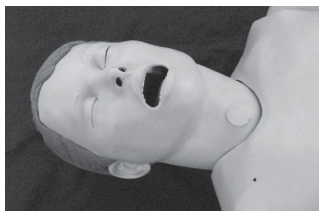

Photo 1

La consistance de la solution ressemble à celle du mucus habituellement aspiré chez les patients trachéotomisés.

*Nous recommandons un canule pour trachéotomie taille 6. L'orifice permet d'utiliser d'autres tailles, mais la taille 6 est celle qui convient habituellement le mieux.*

**Après chaque utilisation, vider et sécher les poumons à l'air.**

#### Pose d'une sonde nasogastrique –

Ce mannequin possède un oesophage et un réservoir stomacal permettant de s'entraîner à l'introduction d'une sonde NG, au lavement et au gavage.

*Pour des résultats optimum, lubrifier la sonde avec un aérosol au silicone ou du détergent liquide avant de l'introduire par voie NG ou OG.*

#### Intubation –

L'équipement suivant est recommandé :

- Sonde endotrachéale, taille 7,5 ID ou inférieure
- Savon liquide ou lubrifiant pour mannequin
- Seringue 10 ml
- Lame de laryngoscope, tailles #2 ou #3, plate ou incurvée.
- Manche de laryngoscope
- Sonde NG, taille française 16

Retirer le bouchon trachéal avant d'insérer les sondes d'intubation.

*Avant l'intubation, lubrifier les sondes et voies respiratoires à l'aide d'un lubrifiant en aérosol pour mannequin ou de savon liquide.*

#### Poumons –

Les poumons peuvent être détachés des tubes bronchiques en les dévissant au niveau du connecteur. Pour les remettre en place, répéter les opérations dans l'ordre inverse.

#### Réservoir stomacal –

Le réservoir stomacal est relié à l'oesophage par un connecteur. Utiliser une seringue de 100 cc pour remplir le réservoir d'eau.

*Un peu de talc aide à remettre plus facilement les plaques abdominales en place.*

#### Plaque abdominale multisons –

##### Pour retirer :

- Appuyer au centre de la plaque.
- Introduire les doigts sous le bord de la plaque et soulever.
- Débrancher le haut-parleur intestinal pour libérer la plaque.

##### Pour remettre en place :

- Poser la plaque sur la cavité.
- Rebrancher le haut-parleur intestinal.
- Enfoncer les bords dans la rainure de la cavité pelvienne.

#### Plaque abdominale avec colostomie –

##### Pour retirer :

- Appuyer au centre de la plaque.
- Introduire les doigts sous le rebord et soulever. (Photo 2)

##### Pour remettre en place :

- Attacher la valve et les organes génitaux.
- Enfoncer les bords de la plaque dans la cavité pelvienne.

La plaque abdominale avec colostomie comprend également le réservoir urinaire et l'anus artificiel.



Photo 2

### Pour remplir le réservoir :

- Retirer l'anus artificiel.
- Remplir de liquide.
- Remettre doucement l'anus artificiel en place.

*S'assurer que les organes génitaux et les connecteurs urinaires sont en place avant de remplir le réservoir.*

### Coussinets d'injection –

- Pour retirer, presser le coussinet entre les doigts et tirer.
- Pour remettre en place, presser le coussinet entre les doigts et l'introduire dans l'ouverture.

*Un peu de talc aide à réintroduire plus facilement les coussinets.*

Les coussinets peuvent être utilisés pour des injections d'eau. Retirer la mousse des coussinets immédiatement après la séance d'entraînement. Presser pour faire sortir le liquide et sécher à l'air.

### Articulations hanche, genou et cheville –

Ces articulations sont assemblées au moyen d'un boulon et d'un écrou de serrage. Pour retirer, dévisser l'écrou de serrage et dégager le boulon de l'articulation. Les différents segments se séparent alors aisément.

*Après assemblage, talquer légèrement les articulations pour faciliter le mouvement.*

### Bras –

Les bras sont attachés par un boulon de 4,5" de long, trois rondelles, un ressort et un écrou papillon.

#### Pour attacher :

- Détacher des épaules la peau du thorax et la rabattre pour exposer la cavité thoracique.
- Repérer le trou dans l'épaule.
- Retirer du bras le coussinet d'injection deltoïde en pinçant la peau au centre du coussinet et en tirant.
- Faire glisser la petite rondelle sur le boulon.
- Introduire le boulon dans les trous du bras et de l'épaule du mannequin.
- Placer ensuite, sur le boulon situé à l'intérieur du thorax, une grande rondelle, un ressort, une autre grande rondelle et un écrou papillon. (Fig. 1)
- Maintenir le boulon à l'aide d'un tournevis pendant le serrage de l'écrou papillon.

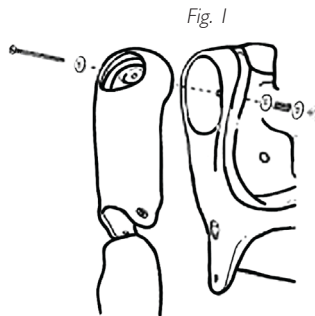

Pour enlever les bras, inverser la procédure.

### Jambes –

Les jambes sont attachées au moyen d'un boulon de 6" de long, un ressort, une grande rondelle, une petite rondelle et un écrou papillon.

*Les accessoires de fixation sont fournis dans l'enveloppe à l'intérieur du carton d'emballage.*

#### Pour attacher :

- Retirer la plaque abdominale et le réservoir du côlon pour repérer le trou de la hanche.
- Retirer de la jambe le coussinet d'injection de la cuisse en pinçant la peau au centre du coussinet et en tirant.
- Faire glisser le ressort et la petite rondelle sur le boulon.
- Introduire le boulon dans le trou de la cuisse.
- Introduire le boulon dans le trou du pelvis.

- Introduire sur le boulon la grande rondelle et l'écrou papillon.
- Maintenir le boulon à l'aide d'un tournevis pendant le serrage de l'écrou papillon à l'intérieur du pelvis. (Fig. 2)

Pour enlever les jambes, inverser la procédure.

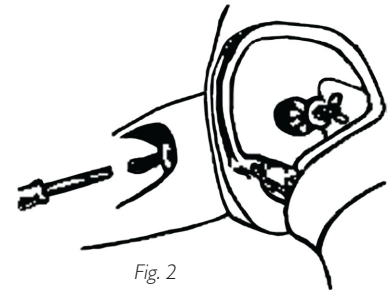

### Bras IV – Sites multiples de ponction veineuse :

- Veines du dos de la main (3)
- Antécubital
  - Veine céphalique
  - Veine médiane
  - Veine basilique

*Pour prolonger la durée de vie du bras IV, utiliser de préférence des aiguilles calibre 22 ou inférieur.*

*Pour une introduction plus aisée des cathéters IV, les lubrifier à l'aide de lubrifiant pour mannequin.*

#### Mode d'emploi :

- Attacher la poche IV à la tubulure IV.
- Attacher la tubulure IV à l'une des tubulures brunes sortant du bras.
- Laisser le liquide s'écouler dans le bras et ressortir par l'autre tubulure brune.
- À l'aide d'une pince, arrêter l'écoulement de la veine.

Le bras est à présent prêt pour pratiquer une ponction veineuse.

*Si une quantité excessive de liquide s'écoule des sites de ponction, remplacer la veine ou la peau.*

*Remplacer de préférence la peau ou les veines au-dessus d'un évier.*

### Remettre la peau et les veines :

#### 1. Remettre la peau :

Si la peau et les veines doivent être remplacées, couper la peau à l'aide d'un couteau tranchant, d'un scalpel ou de ciseaux. (Fig. 3) Jeter la peau. (Fig. 4)

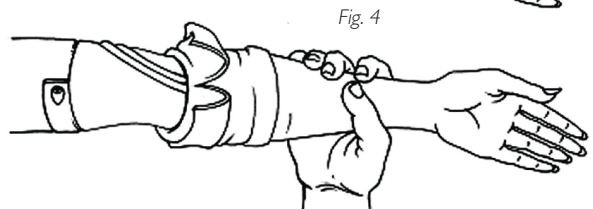
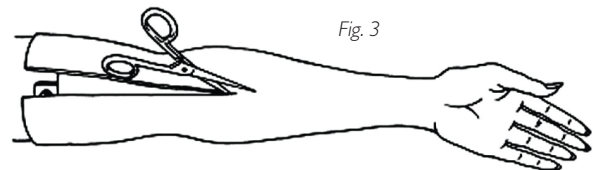

### Remplacer les veines : (en gardant la peau)

1. Lubrifier l'intérieur de la peau avec un détergent liquide ; faire couler dans les doigts.
2. Retirer lentement la peau du bras en commençant par le haut. Ne pas rouler la peau, elle risquerait de coller.
3. Enlever les tubes du mandrin. Si nécessaire, gratter la colle pour pouvoir enlever les tubes.
4. Rincer et laisser sécher les passages de veines et nettoyer à l'alcool. Veiller à bien enlever la colle superflue.
5. Placer les nouvelles veines dans les rainures, (Fig. 5) en prévoyant des points de colle si nécessaire. (Nous recommandons d'utiliser une colle à séchage rapide.)

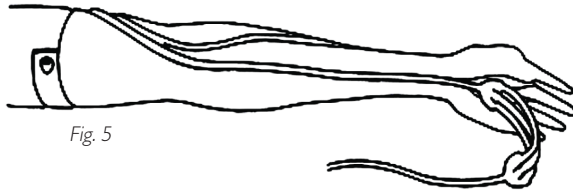

Fig. 5

6. Savonner généreusement le mandrin du bras avec du savon liquide.

*Chauffer la peau du bras pour la replacer sur le mandrin.  
Utiliser par ex. un sèche-cheveux.*

7. Glisser la main dans la peau.
8. Enfiler la peau sur les doigts, comme pour un gant.
9. Enfiler la peau sur le bras, par-dessus le mandrin.

### Branchement du SimPad

1. Relier Nursing Anne au boîtier de connexion à l'aide du câble situé au dos du mannequin (Photo 3). Certains mannequins requièrent l'utilisation du câble adaptateur fourni avec le SimPad.
2. Relier les tubes libres sortant du mannequin à l'aide du câble.



Photo 3

**Pour plus de détails sur l'auscultation du cœur, de la respiration et des bruits intestinaux, voir le mode d'emploi du SimPad.**

### Bras de pression artérielle -

1. Placer le brassard pneumatique sur le bras.
2. Attacher les tubes sur le brassard pour dégager le tube situé sous le bras de Nursing Anne. (Photo 4)



Photo 4

**Pour les procédures complètes de prise de tension artérielle, voir le mode d'emploi du SimPad.**

*Ne pas insérer d'aiguilles dans le bras de pression artérielle.*

**Auscultation des sons cardiaques, respiratoires, intestinaux et foetaux - Pour les procédures complètes voir le mode d'emploi du SimPad.**

### Organes génitaux :

Des organes génitaux masculins et féminins sont fournis pour l'entraînement aux lavements et à la pose de sondes urinaires.

Des valves de type tubes munis d'un bouchon à visser à l'une des extrémités relie l'urètre et l'anus aux réservoirs correspondants. Le bouchon doit être raccordé aux ouvertures de l'appareil génital. L'extrémité en vinyle souple du connecteur est attachée aux réservoirs urinaire et anal à l'aide d'une pince blanche. (La longue valve se connecte au réservoir urinaire ; la valve courte au réservoir anal.)

L'ergot de support pelvien doit être retiré et remis immédiatement en place pour le montage et le démontage des organes génitaux. (Fig. 6)

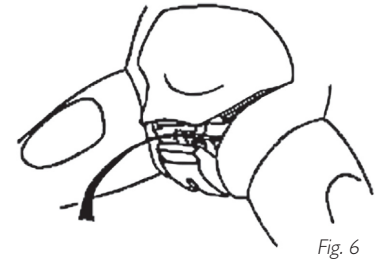

Fig. 6

#### **Remettre en place l'ergot de support pelvien.**

*À défaut, un élargissement du pelvis peut se produire, avec pour conséquence que le module des organes génitaux ne s'adapte plus correctement sur le mannequin.*

### Démontage :

1. Soulever la plaque abdominale.
2. Soulever la partie supérieure des organes génitaux pour retirer l'ergot de support pelvien.
3. La plaque abdominale, les organes génitaux avec leurs branchements et le réservoir du côlon peuvent à présent être retirés simultanément.

### Montage: (Photos 5, 6 et 7)

1. Visser les deux valves sur l'appareil génital. En attachant les valves, vérifier que les organes génitaux, le réservoir urinaire (plaque abdominale) et le réservoir du côlon sont bien alignés, conformément à la figure 7.
2. Soulever le bord de la plaque abdominale.
3. Rabattre la partie supérieure des organes génitaux.
4. Insérer dans la cavité pelvienne.
5. Remettre en place l'ergot de support pelvien.
6. Appuyer sur la plaque abdominale pour qu'elle se mette correctement en place.

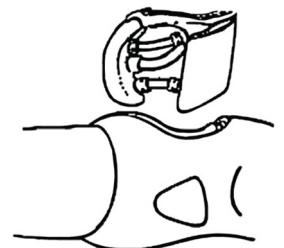

Fig. 7

*La longue valve se connecte au réservoir urinaire ; la valve courte au réservoir anal.*

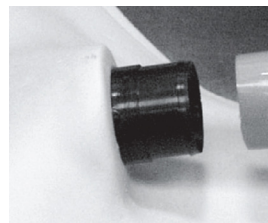

Photo 5

*Faire glisser le tube jusqu'à la rainure du connecteur.*

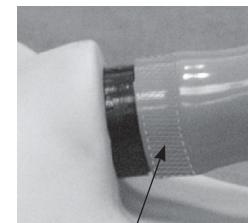

Photo 6

*Zone de positionnement de la pince.*



Photo 7

*Positionner la pince et presser pour serrer.*



### Réservoir du côlon –

Introduire le réservoir du côlon dans la cavité pelvienne en dirigeant la partie étroite vers le bas et le connecteur vers l'extérieur. Ce connecteur relie le réservoir à la valve anale sur l'appareil génital. (Photo 8)

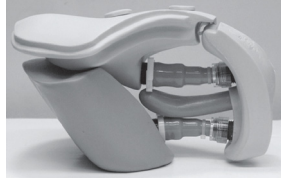

Photo 8

Retirer le réservoir du mannequin, le retourner, le vider et le sécher à l'air avant de le ranger.

### Simulation de lavement et de pose de sonde urinaire –

*Avant l'utilisation, lubrifier correctement les cathéters à l'aide de lubrifiant pour mannequin ou de détergent liquide.*

Après plusieurs utilisations, la sonde peut « coincer » lorsque l'eau a éliminé le lubrifiant, ce qui provoque une friction et une adhérence. Dans ce cas, lubrifier abondamment une sonde et l'introduire plusieurs fois dans l'urètre.

Si la sonde a tendance à coincer lorsqu'on la retire, procéder par petits mouvements de va-et-vient. Utiliser si possible de l'eau tiède dans les réservoirs pour éviter que le savon ne colmate les sondes. Veiller à bien vider les réservoirs avant de débrancher les valves.

### Check-list des valves susceptibles de fuir :

- Les raccords de valves sont-ils munis d'un joint torique ?
- La pince blanche s'adapte-t-elle fermement à la base de la valve ?
- Les valves sont-elles correctement attachées ?
- Si les valves sont correctement attachées, sont-elles bien connectées aux réservoirs et aux organes génitaux ?

*Pour les sondages urinaires, utiliser de préférence une sonde taille 16 française.*

*Pour une simulation de lavement, utiliser de préférence une sonde rectale taille 7.*

### Guide de dépannage –

#### Que faire si mon mannequin développe un écartement pelvien ?

Placer une ceinture autour du pelvis et réchauffer au sèche-cheveux pour le ramollir, en resserrant la ceinture au fur et à mesure que la matière s'assouplit. Fermer la ceinture et la laisser en place jusqu'au refroidissement complet.

#### Que faire en cas de fuites au niveau des connecteurs ?

Vérifier si les pinces C sont correctement serrées et si les connecteurs sont vissés fermement.

#### Que faire si je n'arrive pas à retirer le cathéter ?

Vérifier si le ballonnet est dégonflé.

### Fixation des modules Nursing Anne sur le mannequin :

Module Fundus - les jambes, composants internes et organes génitaux doivent être retirés du pelvis.

*Talquer la peau et les modules pour faciliter le montage et le démontage.*

### Pour retirer les jambes :

- Ôter la plaque abdominale en soulevant ses bords.
- Retirer les organes génitaux et tous les éléments et réservoirs internes, ainsi que l'ergot pelvien (s'il s'agit d'une plaque abdominale sonorisée, détacher le câble).
- Retirer le coussinet d'injection de la cuisse en pinçant la peau au centre du coussinet et en tirant.
- Repérer l'écrou papillon à l'intérieur du pelvis.
- Maintenir le boulon en place à l'aide d'un tournevis et retirer l'écrou papillon en le dévissant.
- Retirer le ressort et la petite rondelle du boulon. (Fig. 8)
- Retirer le boulon de la cuisse et du pelvis.

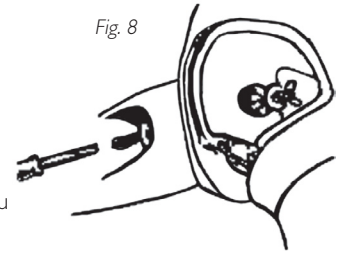

### Pour attacher le module Fundus :

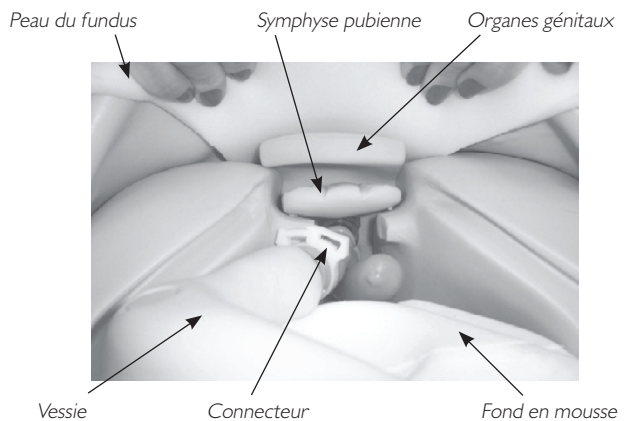

- Appliquer du talc sur le pelvis et sur la face interne de la peau du fundus.
- Ôter les sangles en silicone de la découpe à l'arrière de la peau du fundus.
- Ramener la peau au-dessus du pelvis, la fente et les sangles étant positionnées sur la face postérieure du mannequin.
- Rattacher les jambes. (Les jambes doivent être rattchées à ce stade, sans se préoccuper de poursuivre l'assemblage du module Fundus.) En rattachant les jambes, veiller à laisser de l'espace entre la cuisse et la peau pour permettre à l'articulation de bouger sans frotter contre la peau du module Fundus.
- Ramener partiellement la peau du fundus sur le pelvis de manière à exposer la zone pelvienne interne.
- Placer le fond en mousse dans le pelvis.
- À l'aide des connecteurs, raccorder les organes génitaux au réservoir urinaire.
- Installer le réservoir génital/urinaire dans le pelvis. Cette opération doit s'effectuer à partir de la zone des organes génitaux. Positionner correctement le réservoir et les organes génitaux à travers l'ouverture. (Photo 9)
- Placer l'ergot pelvien de la symphyse pubienne. Il remplace l'ergot pelvien déjà situé dans le mannequin. (Photo 9)
- Ramener vers le haut la peau du module et rattacher les trois (3) pattes au dos.
- Insérer des balles fundus « fermes » ou « molles ».

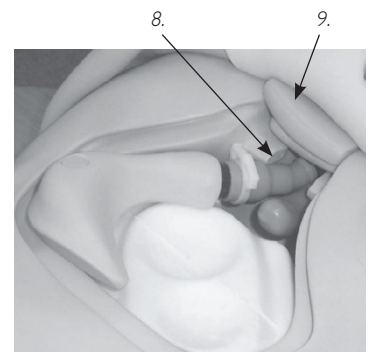

Photo 9

### Module mastectomie :

1. Retirer la peau du thorax du mannequin en la détachant au niveau des épaules et du dos.
2. Placer sur le torse le module mastectomie avec insert mammaire unique en mousse.
3. Rattacher la peau sur les épaules et au dos du torse.

### Module d'examen mammaire :

**Attention !**  
**Une utilisation erronée peut endommager le module.**

1. Retirer la peau du thorax du mannequin en la détachant au niveau des épaules et du dos.
2. Appliquer de la poudre à l'arrière des nodules, des seins et des canaux internes. Les nodules munis d'ergots se fixent dans la plaque thoracique ; ceux sans ergots peuvent être introduits dans les canaux à l'arrière des seins. Ne pas utiliser d'instrument coupant pour insérer ou retirer les nodules des seins !
3. Positionner les seins sur la plaque. Les nodules à l'arrière des seins s'aligneront avec les sillons de la plaque thoracique lorsqu'ils sont positionnés correctement.
4. Rattacher la peau du thorax.

### Entretien –

1. Laver à l'eau et au savon doux ; ne pas immerger le mannequin ou ses éléments dans du détergent ou dans l'eau. Appliquer une fine couche de talc sur le visage et le thorax pour procurer une sensation de véritable peau.
2. Toujours poser le mannequin sur une surface propre. Éviter d'utiliser des crayons-feutres, des stylos à encre, de l'acétone, de l'iode ou autres substances colorantes et éviter de poser le mannequin sur du papier journal ou tout autre papier encré.
3. Pour garantir la durée de vie du mannequin, le nettoyer après chaque séance et effectuer régulièrement un contrôle général.
4. Vider et sécher complètement à l'air les modules et autres éléments avant de les ranger ; les désinfecter si nécessaire. Après utilisation des coussinets d'injection (uniquement avec de l'eau), presser pour extraire l'eau. Ne pas laisser de coussinets en mousse humides sous la peau. Pour prévenir les moisissures et les taches, tremper au besoin les coussinets dans de l'eau légèrement additionnée de désinfectant ou d'eau de Javel. Presser les coussinets pour en extraire l'excédent de liquide ; les laisser sécher pour ranger ou remettre dans le mannequin.
5. Avant les séances de formation, talquer légèrement les éléments articulés.
6. Ranger soigneusement entre les sessions de formation.

### Pièces détachées :

Référence :	Description :
380471	Fiche, plaque abdominale - adulte
380475	Ergot, pelvis
380600	Jambe gauche, adulte
380650	Jambe droite, adulte
381402	Coussinet, injection deltoïde, adulte
381403	Anus artificiel infecté
381404	Moignon, jambe inférieure gauche
381410	Pied droit, adulte diabétique
381411	Coussinet, pansement de cuisse, adulte
381412	Coussinet, suture de cuisse, adulte
381413	Jambe variqueuse, inférieure droite, adulte
381417	Coussinet, débridement de cuisse, adulte
200-02050	Brassard, pression artérielle
300-00150	Coussinet, injection cuisse, adulte
300-00450	Kit valve/pince, anal Hosp Urin/Anal CVK, adulte
300-00550	Kit valve/Pince, urinaire Hosp, adulte
300-00650	Lubrifiant pour mannequin, flacon de 118 ml (4 oz) avec pulvérisateur
300-00750	Sang simulé, rouge, 118 ml (4 oz)
300-00850	Bouchon, trachéotomie
300-00950	Dentition, supérieure/inférieure, adulte
300-01850	Dents, mâchoire supérieure, adulte
300-01950	Dents, mâchoire inférieure, adulte
300-02050	Plaque abdominale, Hosp avec haut-parleurs, adulte
300-02150	Plaque abdominale, Hosp 3 trous, adulte
300-02250	Réservoir de côlon, Hosp, adulte
300-02950	Cuisse droite, adulte
300-03050	Jambe inférieure droite, adulte
300-03150	Pied droit, adulte
300-03250	Cuisse gauche, adulte
300-03350	Jambe inférieure gauche, adulte
300-03450	Pied gauche, adulte
300-03550	Plaque abdominale, pansement, adulte
300-03650	Plaque abdominale, suture, adulte
300-03850	Organes génitaux, homme adulte
300-03950	Organes génitaux, femme adulte
300-04250	Kit quincaillerie, mannequin adulte – attaches jambes/bras au corps
300-04350	Kit quincaillerie, mannequin adulte – Pelvis/torse
300-04550	Plaque abdominale, suture/drain, Hosp, adulte
300-04850	Blouse d'hôpital, fermeture dans le dos
300-04950	Anus artificiel, type souple avec orifice
325-00150	Coussinet, injection procubitus, femme adulte
325-00250	Coussinet, injection dorsale, femme adulte
325-00350	Kit, peau/veine bras femme adulte, multiveines pour IV
325-00450	Module Fundus – Nursing Anne
325-00550	Kit de blessures, modules de soin et d'examen, femme adulte
325-00650	Module mastectomie – Nursing Anne
325-00750	Module examen mammaire – Nursing Anne
325-00850	Tête de femme pour intubation spécialisée
325-00950	Poumons, petit format – tête d'intubation adulte
325-01150	Organes génitaux - femme adulte
325-01250	Bras, pression artérielle
325-01350	Bras droit, femme adulte, corps entier
325-01450	Bras gauche, femme adulte, corps entier
325-01550	Bras supérieur gauche, femme adulte
325-01650	Avant-bras gauche avec main de femme
325-01750	Bras supérieur droit, femme adulte
325-01850	Avant-bras droit avec main de femme
325-01050	Plaque thoracique, hôpital, femme adulte
325-02050	Peau pour thorax de femme adulte
325-02150	Insert mammaire gauche en mousse
325-02250	Insert mammaire droit en mousse
325-02350	Coussinet, escarre de décubitus, femme adulte
325-02450	Coussinet, escarre de procubitus, femme adulte
325-02550	Torse, hôpital, femme adulte
325-02650	Pelvis, hôpital sans pont, femme adulte
325-02750	Réservoir, estomac - Hôpital, femme adulte
325-03650	Peau Thorax (Sans ECG)
325-03450	Peau Thorax (Style Spacer)
325-03550	Kit Retrofit (Peau Thorax Style Spacer)
375-51001	Bras multiveines pour IV, femme

## Inhaltsverzeichnis

Lieferumfang	1
Training der einzelnen Fertigkeiten	1
Zähne	2
Karotispuls	2
Tracheostomie, Anschluss und Pflege	2
Anbringen des NG-Schlauchs	2
Intubation	2
Lungen	2
Magenbehälter	2
Bauchplatten	2
Injektions-Pads	3
Hüft-, Knie- und Knöchelgelenke	3
Arme	3
Beine	3
IV-Trainingsarm	3
Ersetzen von Haut und Venensystem	3
Anschließen von SimPad	4
Blutdruck-Trainingsarm	4
Abhören von Herz-, Atem- und Darmgeräuschen sowie der Fetalgeräusche	4
Genitalien	4
Dickdarmbehälter	5
Harnröhrenkatheterisierung und Klistiersimulation	5
Fehlersuche und -behebung	5
Anbringen der Nursing Anne-Module am Modell	5
Wartung und Pflege	6
Ersatzteile	6



### Sicherheitshinweis - Latex

Dieses Produkt enthält **Naturkautschuklatex**, der bei Kontakt mit Menschen zu allergischen Reaktion führen kann.

**Wenn Sie mehr Informationen über Ersatzteile in anderen Hautfarben benötigen, wenden Sie sich bitte an einen Kundendienstberater.**



Dieses Produkt stimmt, sofern es das CE-Zeichen trägt, mit den wesentlichen Vorschriften und anderen relevanten Bestimmungen der Richtlinie 1999/5/EC überein.

## Lieferumfang:

- (1) Lebensgroßes weibliches Modell
- (1) Beweglicher Blutdruck-Trainingsarm (Nursing Anne SimPad)
- (1) Beweglicher weiblicher multivenöser IV-Trainingsarm
- (1) Krankenhauskittel
- (1) Männliche Genitalien
- (1) Weibliche Genitalien
- (3) Harnröhrenventile
- (3) Analventile
- (1) Simuliertes Blutkonzentrat
- (1) Spritze 100 cm<sup>3</sup>
- (1) Gleitmittel für das Modell
- (1) Montagewerkzeuge

*Die auf dem Deckblatt abgebildete Perücke ist nicht im Lieferumfang enthalten*

## Optionales Zubehör

### Nursing Anne-Module:

- (1) Brustuntersuchungsmodul mit auswechselbaren Anomalien
- (1) Mastektomiemodul mit geklammerten Nähten und Drainagen
- (1) Fundusmodul mit auswechselbarer Gebärmutter

### Set Wundpflege und -untersuchung:

- (1) Unterleibsinzisionsmodul mit aufgemalten Nähten
- (1) Unterleibsinzisionsmodul mit geklammerten Nähten und Penrose-Drain
- (1) Unterleibsinzisionsmodul mit Nylonnähten und Penrose-Drain
- (1) Abdominales, subkutanes Heparin- und Insulininjektionsmodul
- (1) Unterleibstamponierungsmodul
- (1) Infizierte Kolostomieöffnung
- (1) Ventroglutäale und glutäale Dekubitusgeschwürmodule
- (1) Amputationsstumpf unter dem Knie
- (1) Oberschenkeltamponage- und Irrigationsmodul
- (1) Oberschenkelnahtmodul
- (1) Oberschenkelwundexzisionsmodul
- (1) Bein mit Krampfadern und Stauungsgeschwür
- (1) Diabetesfußmodul

### Training der einzelnen Fertigkeiten

- Grundlagen im Umgang mit Patienten
- Zahnpflege
- Mundhygiene
- Orale und nasale Intubation
- Ausspülung von Augen und Ohren (simuliert)
- Einführung des NG-Schlauchs, Medikamentenverabreichung und -absetzung
- Spülungen/künstliche Ernährung
- Tracheostomie, Pflege und Absaugung
- Blutdruckmessung (bei Anwendung mit SimPad)
- IV-Pflege und Management
- Subkutane und intramuskuläre Injektion
- Sauerstoffgabeverfahren
- Ostomieirrigation und -pflege
- Katheterisierungsfertigkeiten
- Klistiersimulation
- Dickdarmausspülung
- Wunduntersuchung und -pflege
- Anlegen von Bandagen und Verbänden
- Postoperative Mastektomiepflegeverfahren
- Erkennung von Brusterkrankungen, ihrer Größe und relativen Lage
- Übung der Fundusmassagefertigkeiten
- Abhören und Erkennen von normalen und abnormalen Herz-, Atem- und Darmgeräuschen sowie von Fetalgeräuschen (bei Anwendung mit SimPad)

Nursing Anne Advanced ist ein lebensgroßes, naturgetreues Vinylmodell, das zum Training aller Fertigkeiten im grundlegenden Umgang mit Patienten bis hin zu fortgeschrittener Krankenpflege, einschließlich der Messung des nichtinvasiven Blutdrucks und der Abhörung und Erkennung normaler und abnormaler Herz-, Lungen- und Darmgeräusche sowie von Fetalgeräuschen konzipiert wurde.

Die Herstellungsqualität dieses Simulators sollte bei angemessener Wartung und Pflege viele Schulungssitzungen ermöglichen.

*Laerdal empfiehlt:*

*IV-Injektionsnadel – Kanüle Größe 22 oder kleiner  
Tracheostomieschlauch – Größe 6  
NG-Schlauch – Größe 16 Französisch  
Endotrachealschlauch – 7,5 oder kleiner  
Laryngoskopklinge – Größe 2 oder 3, gerade oder gebogene  
Harnröhrenkatheter – 16  
Französisch Klistiersimulation – 7 mm*

#### **Zähne:**

**Zum Entfernen:** Ziehen Sie die Zähne mit festem Griff nach oben.

*Setzen und entfernen Sie bei der Durchführung der Zahnpflege zuerst die unteren Zähne.*

#### **Zum Einsetzen beider Sätze:**

- Beginnen Sie auf einer Seite und fahren Sie mit dem Rest fort, wobei Sie die Zahnreihen in die jeweiligen Hohlräume der Kiefer einpassen. (Ein Einstäuben mit Babypuder ist hilfreich.)
- Drücken Sie sie fest an.

#### **Karotispuls**

Verwenden Sie zur Erzeugung eines Karotispulses die manuelle rote Pumpe an der rechten Leisten Seite des Modells. Drücken Sie die Pumpe fest zusammen, während Sie an der Karotisseite den Puls abtasten.

#### **Tracheostomiestecker:**

Der Tracheostomiestecker kann mit festem Griff hoch- und herausgezogen werden. Zum Einstecken den Stecker in das Loch drücken. (siehe Foto 1).

#### **Tracheostomie, Pflege:**

- Mischen Sie eine Lösung aus 1/2 Tasse mildem Flüssigreiniger und 1/2 Tasse Wasser.
- Entfernen Sie Lungen.
- Gießen Sie die Mischung in die simulierten Lungen.
- Füllen Sie die Lungen bis zu dem Niveau, ab dem der Absaugkatheter die Mischung aufnehmen kann.
- Befestigen Sie die Lungen wieder am Verbindungsstück.



Foto 1

Die Konsistenz der Lösung entspricht ungefähr dem Schleim, der normalerweise bei einem Tracheostomiepatienten abgesaugt wird.

*Wir empfehlen einen Tracheostomieschlauch der Größe 6. Die Öffnung eignet sich auch für andere Größen, aber Größe 6 passt im Normalfall am besten.*

**Entleeren Sie die Lungen unmittelbar nach ihrem Gebrauch und lassen Sie sie an der Luft trocknen.**

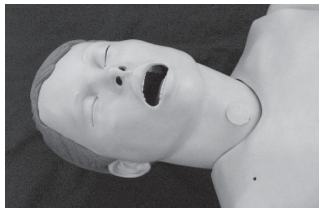
#### **Anbringen des NG-Schlauchs:**

Dieses Modell verfügt über eine Speiseröhre und einen Magenbehälter für das Training der NG-Schlaucheinführung sowie Fertigkeiten wie Spülung und künstliche Ernährung.

*Behandeln Sie den Schlauch vor Einführung des NG- oder OG-Schlauchs entweder mit Gleitmittel für das Modell oder Flüssigreiniger, um die besten Ergebnisse zu erzielen.*

#### **Intubation:**

Folgende Ausrüstung wird empfohlen:

- Endotrachealschlauch, Größe 7,5 ID oder kleiner
- Gleitspray für das Modell oder Flüssigseife
- Spritze 10 ml
- Laryngoskopklinge, Größe 2 oder 3, gerade oder gebogen.
- Laryngoskopgriff
- NG-Schlauch, Größe 16 Französisch

Entfernen Sie den Tracheastecker vor Einführung der Intubationsschläuche.

*Die Intubationsschläuche und Atemwegspassagen sollten vor der Intubation mit Gleitspray für das Modell oder Flüssigseife behandelt werden.*

#### **Lungen:**

Die Lungen können durch Lösen der Schrauben an der Anschlussstelle vom Lufröhrenast entfernt werden. Zum Wiedereinsetzen gehen Sie bitte in umgekehrter Reihenfolge vor.

#### **Magenbehälter:**

Der Magenbehälter ist mit einem Verbindungsstück an der Speiseröhre befestigt. Um den Behälter mit Wasser zu füllen ist eine 100 cm<sup>3</sup> Spritze zu verwenden.

*Ein Einstäuben mit Talcum-Puder ist beim Wiedereinsetzen der Bauchplatten hilfreich.*

#### **Bauchplatte mit diversen Abhörgeräuschen:**

##### **Zum Entfernen:**

- Üben Sie auf die Mitte der Platte Druck aus.
- Arbeiten Sie sich mit Ihren Fingern unter den Rand der Platte und heben Sie diese an.
- Nehmen Sie das Verbindungsstück des Darmgeräuschlautsprechers ab, um die Platte entfernen zu können.

##### **Zum Einsetzen:**

- Positionieren Sie die Platte über dem Hohlraum.
- Schließen Sie den Darmgeräuschlautsprecher wieder an.
- Bringen Sie die Plattenränder in die Rille am Beckenhohlraum.

#### **Bauchplatte mit Kolostomieöffnung:**

##### **Zum Entfernen:**

- Üben Sie auf die Mitte der Platte Druck aus.
- Arbeiten Sie sich mit Ihren Fingern unter die Ränder der Platte und heben Sie sie an (siehe Foto 2).

##### **Zum Einsetzen:**

- Befestigen Sie das Ventil und die Genitalien.
- Bringen Sie die Plattenränder in die Rille am Beckenhohlraum.

Die Bauchplatte mit Kolostomie enthält auch den Urinbehälter und die Kolostomieöffnung.



Foto 2

### Zum Befüllen des Behälters:

- Entfernen Sie die Kolostomieöffnung.
- Befüllen Sie den Behälter mit Flüssigkeit.
- Setzen Sie die Öffnung wieder vorsichtig ein.

*Vergewissern Sie sich vor dem Befüllen, dass die Genitalien und Harnröhrenanschlüsse richtig befestigt bzw. angebracht sind.*

### Injektions-Pads:

- Drücken Sie zum Entfernen das Pad mit den Fingern zusammen und ziehen Sie es heraus.
- Drücken Sie zum Einsetzen das Pad zusammen und setzen Sie es in die Öffnung ein.

*Das Einstäuben der Pads mit Talcum-Puder wirkt bei der Wiedereinsetzung unterstützend.*

Die Injektions-Pads können mit Wasser voll gesaugt sein. Schaum sollte unmittelbar nach dem Training von den Pads entfernt werden. Drücken Sie die Flüssigkeit heraus und lassen Sie die Pads an der Luft trocknen.

### Hüft-, Knie- und Knöchelgelenke:

Diese Gelenke sind mit einer Schraube und einer Gegenmutter befestigt. Lösen Sie zum Entfernen die Gegenmutter und ziehen Sie die Schraube vom Gelenk ab. Die Einzelteile können nun leicht abgenommen werden.

*Die Befestigungswerkzeuge befinden sich im Umschlag innerhalb des Kartons.*

### Arme:

Die Arme sind mit einer 4,5" Langschraube, drei Unterlegscheiben, einer Feder und einer Flügelmutter befestigt.

### Zum Befestigen:

- Lösen Sie die Haut des Brustkorbs an den Schultern.
- Ziehen Sie die Haut zurück, um den Brustkorbhohlraum frei zu legen.
- Suchen Sie nach dem Loch in der Schulter.
- Entfernen Sie durch Drücken der Haut in der Mitte des Pads und gleichzeitigem Abziehen das deltaförmige Injektions-Pad vom Arm.
- Schieben Sie die kleine Unterlegscheibe über die Schraube.
- Führen Sie die Schraube durch das Loch im Arm und in der Schulter des Modells.
- Befestigen Sie nun die große Unterlegscheibe, die Feder, eine weitere große Unterlegscheibe und eine Flügelmutter an der Schraube im Brustkorb des Modells (siehe Abbildung 1).
- Verwenden Sie einen Schraubenzieher, um die Schraube während des Anziehens der Flügelmutter stabil zu halten.

Abb. 1

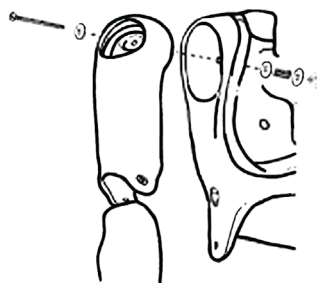

Gehen Sie zur Entfernung der Arme in umgekehrter Reihenfolge vor.

### Beine:

Die Beine sind mit einer 6" langen Schraube, einer Feder, einer großen und einer kleinen Unterlegscheibe und einer Flügelmutter befestigt.

*Die Befestigungswerkzeuge befinden sich im Umschlag innerhalb des Kartons.*

### Zum Befestigen:

- Entfernen Sie die Bauchplatte und den Dickdarmbehälter vom Modell, um das Loch in der Hüfte freizulegen.
- Entfernen Sie durch Drücken der Haut in der Mitte des Pads und gleichzeitigem Abziehen das Oberschenkelinjektions-Pad vom Bein.

- Schieben Sie die Feder und die kleine Unterlegscheibe über die Schraube.
- Führen Sie die Schraube durch das Loch im Oberschenkel.
- Führen Sie nun die Schraube durch das Loch im Becken.
- Schieben Sie die große Unterlegscheibe und die Flügelmutter über die Schraube.
- Verwenden Sie einen Schraubenzieher, um die Schraube während des Anziehens der Flügelmutter im Becken zu halten. (siehe Abbildung 2)



Abb. 2

Gehen Sie zur Entfernung der Beine in umgekehrter Reihenfolge vor.

### IV-Trainingsarm: Venenpunktionsstellen:

- Venen des Handrückens (3)
- Venen der Ellenbogengrube
  - Vena Cephalica
  - Vena Mediana
  - Vena Basilica

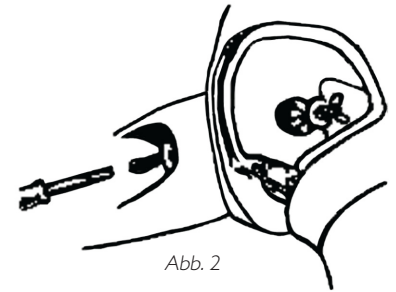
*Um die Lebensdauer des IV-Trainingsarms zu verlängern, empfiehlt sich eine Kanüle der Größe 22 oder kleiner.*

*Bei Verwendung eines IV-Katheters sollten Sie für ein leichteres Einführen Gleitmittel für das Modell anwenden.*

### Bedienungsanweisungen:

- Befestigen Sie den IV-Beutel am IV-Schlauch.
- Schließen Sie den IV-Schlauch an die jeweilige Vene an.
- Lassen Sie die Flüssigkeit durch den Arm und aus einer anderen Vene fließen.
- Unterbrechen Sie den Wasserfluss von der offenen Vene.

Der Arm ist nun für das Einüben der Venenpunktion bereit.

*Kommt es zu einem übermäßigen Auslaufen an den Punktionsstellen, sollte entweder ein neues Multivenensystem oder neue Haut angebracht werden, um den Flüssigkeitsverlust zu verringern.*

*Wir empfehlen, während des Ersetzens der Haut und des Venensystems in der Nähe einer Spüle zu arbeiten.*

### Ersetzen von Haut und Venen:

#### 1. Entfernen der Haut:

Werden Haut und Venen ersetzt, schneiden Sie die Haut auf. Dies können Sie mit Hilfe eines scharfen Messers, eines Skalpells oder einer Schere tun (siehe Abbildung 3). Entsorgen Sie anschließend die Haut (siehe Abbildung 4).



Abb. 3



Abb. 4

### Ersetzen der Venen: (unter Beibehaltung der Haut)

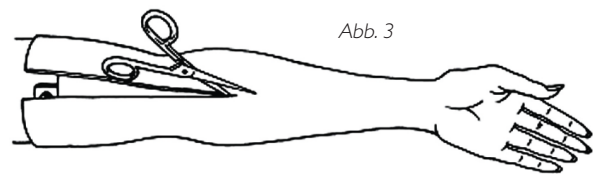
1. Behandeln Sie die Innenseite der Haut mit flüssigem Reinigungsmittel und lassen Sie es bis hinunter in den Fingerbereich fließen.
2. Beginnen Sie oben am Arm und ziehen Sie dann langsam die Haut nach unten, bis sie sich vom Arm löst. Rollen Sie die Haut nicht, da dies zu einem Binden der Haut führen kann.
3. Entfernen Sie die Schläuche von der Spindel. Eventuell muss zum Entfernen Klebstoff abgekratzt werden.
4. Spülen und trocknen Sie die Venenrinnen gut und reiben Sie sie mit etwas Alkohol aus. Vergewissern Sie sich, dass Sie allen überschüssigen Klebstoff entfernen.
5. Legen Sie nun neue Venen in die Rinnen, (s. Abb. 5) und tragen Sie, falls erforderlich, etwas Klebstoff auf. (Wir empfehlen schnell trocknenden Klebstoff.)

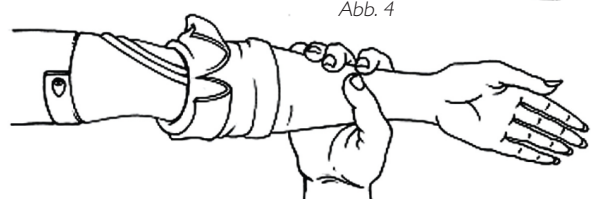

Abb. 5

6. Reinigen Sie die Spindeln großzügig mit Flüssigseife.

*Erwärmen Sie die Armhaut, bevor Sie sie an der Spindel ersetzen. Dies können Sie mit einem Fön tun.*

7. Schieben Sie die Hand in die Haut.
8. Schieben Sie nun die Haut über die Finger wie mit einem Handschuh.
9. Schieben Sie die Armhaut nach oben über die Spindel.

### Anschließen von SimPad

1. Schließen Sie Nursing Anne mit dem sich am Rücken des Modells befindenden Kabel an die Link Box an (siehe Foto 3). Bei einigen Modellen muss unter Umständen das mit SimPad gelieferte Anschlusskabel verwendet werden.
2. Schließen Sie auch den aus dem Modell kommenden, durchsichtigen Schlauch an.



Foto 3

**Siehe SimPad DFU für eine vollständige Beschreibung der Herz-, Atem- und Darmgeräuschauskultation.**

### Blutdrucktrainingsarm

1. Legen Sie die Blutdruckmanschette an den Arm an.
2. Befestigen Sie den Schlauch an der Manschette am Reinigungsschlauch unter dem Arm von Nursing Anne (siehe Foto 4).



Foto 4

**Siehe SimPad DFU für eine vollständige Beschreibung der Blutdruckmessung.**

*Führen Sie keine Kanülen in den Blutdruck-Trainingsarm ein.*

**Abhören von Herz-, Atem- und Darmgeräuschen sowie von Fetalgeräuschen: Siehe SimPad DFU für eine vollständige Beschreibung.**

### Genitalien:

Für die Harnröhrenkatheterisierung und die Klistiertrainingsverfahren wurden sowohl männliche als auch weibliche Genitalien mitgeliefert.

Schlauchähnliche Ventile mit einem Schraubverschluss an einem Ende verbinden die Harnröhre und den Anus mit den entsprechenden Behältern. Dieser Verschluss muss mit den Genitalienöffnungen verbunden werden.

Das weiche Vinylende des Verbindungsstücks wird mit einer weißen Klammer an die Urin- und Anusbehälter angeschlossen. (Das lange Ventil wird an den Urinbehälter, das kurze an den Analbehälter angeschlossen.)



Abb. 6

Die Beckenstütznadel muss beim Anbringen entfernt und beim Abnehmen umgehend wieder befestigt werden. (s. Abb. 6)

**Die Beckenstütznadel muss wieder angebracht werden. Andernfalls kommt es zu einer Ausdehnung des Beckens. Geschieht dies, lässt sich das Genitalienmodul nicht mehr richtig am Modell befestigen.**

### Zum Abnehmen:

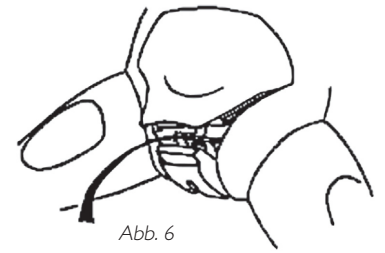
1. Heben Sie die Bauchplatte an.
2. Ziehen Sie den oberen Teil der Genitalien zurück, um die Beckenstütznadel zu entfernen.
3. Die Bauchplatte, die Genitalien mit Verbindungsstücken und der Dickdarmbehälter können nun gleichzeitig abgenommen werden.

### Zum Befestigen: (siehe Fotos 5, 6 und 7)

1. Schrauben Sie beide Ventile auf die Genitalien. Vergewissern Sie sich beim Anbringen der Ventile, dass die Ausrichtung der Genitalien, des Harnröhrenbehälters (Bauchplatte) und des Dickdarmbehälters der Illustration in Abbildung 7 entspricht.
2. Heben Sie die Ränder der Bauchplatte an.
3. Ziehen Sie den oberen Teil der Genitalien nach unten.
4. Setzen Sie sie in den Beckenhohlraum ein.
5. Bringen Sie die Beckenstütznadel wieder an.
6. Drücken Sie die Bauchplatte in ihre Position.



Abb. 7

*Das lange Ventil wird an den Harnröhrenbehälter, das kurze an den Analbehälter angeschlossen.*



Foto 5  
Schieben Sie den Schlauch so lange, bis er auf die Anhebung am Verbindungsstück stößt.

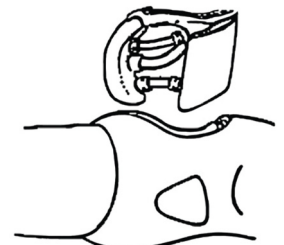

Foto 6  
Bereich, in dem die Klammer platziert wird.

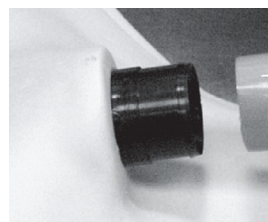

Foto 7  
Klammer anbringen und zum Abdichten drücken.

### Dickdarmbehälter:

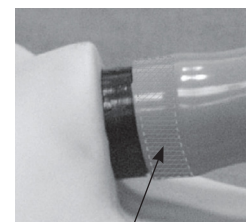
Der Dickdarmbehälter lässt sich mit dem schmalen Ende nach unten und dem nach außen zeigenden Verbindungsstück in den Beckenhohlraum einführen. Dieses Verbindungsstück schließt den Behälter an das Analventil auf den Genitalien an (siehe Foto 8).



Foto 8

Der Behälter sollte vor seiner Aufbewahrung mit der Oberseite nach unten, entleert und vollständig luftgetrocknet vom Modell entfernt werden.

### Harnröhrenkatheterisierung und Klistiersimulation:

*Die Katheter sollten vor ihrem Gebrauch gut mit Gleitmittel für das Modell oder stark konzentrierter Flüssigseife eingesprüht sein.*

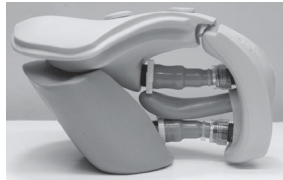
Nach mehrfachem Gebrauch können die Katheter eventuell "durchhängen", wenn das Wasser das Gleitmittel weggeschwemmt hat, was zu Reibung und Bindung führen kann. Sollte dieser Fall eintreten, behandeln Sie einen Katheter großzügig mit Gleitmittel und führen Sie ihn mehrmals in die Harnröhre ein.

Hängt der Katheter während des Herausziehens durch, entfernen Sie ihn mit einer Ein-und-aus-Bewegung. Verwenden Sie wenn möglich warmes Wasser in den Behältern, um ein Verstopfen der Katheter durch Seife zu vermeiden. Vergewissern Sie sich, dass die Behälter gut entleert sind, bevor Sie die Ventile abmontieren.

### Checkliste für undichte Ventile:

- Verfügen die Ventilanschlüsse über eine Runddichtung?
- Passt sich die weiße Klammer fest an die Ventilbasis an?
- Wurden die Ventile richtig befestigt?
- Wenn die Ventile richtig befestigt wurden, wurden Sie dann richtig an die Behälter und Genitalien angeschlossen?

*Für die Harnröhrenkatheterisierung wird die Verwendung eines französischen Katheters der Größe 16 empfohlen. Für Klistiersimulationen empfiehlt sich ein Katheter mit 7 mm.*

### Fehlersuche und -behebung:

#### Was kann ich tun, wenn es bei meinem Modell zu einer Beckenausdehnung kommt?

Halten Sie das Becken mit einem Gurt zusammen und erwärmen Sie es mit einem Fön, um das Material aufzuweichen. Drücken Sie es während des Erwärmens zusammen. Führen Sie die Nadel ein und lassen Sie den Gurt am Becken, bis es abgekühlt ist.

#### Was kann ich tun, wenn meine Verbindungsstücke undicht sind?

Vergewissern Sie sich, dass die C-Klammern fest zusammengedrückt und die Verbindungsstücke fest angeschraubt sind.

#### Was kann ich tun, wenn ich meinen Katheter nicht mehr herausziehen kann?

Vergewissern Sie sich, dass aus der Manschette die Luft abgelassen wurde.

#### Anbringen der Nursing Anne-Module am Modell:

Fundusfertigkeitenmodul, Beine, interne Komponenten und Genitalien müssen aus dem Becken entfernt werden.

*Die Anwendung von Babypuder auf der Haut und den Modulen ist für die Befestigung und Entfernung hilfreich.*

### Zum Entfernen der Beine:

- Entfernen Sie die Abdominalplatte durch Hochziehen an den Rändern.
- Entfernen Sie die Genitalien sowie alle internen Komponenten, Behälter und die Beckenstütznadel (bei Verwendung der Abdominalplatte mit Geräuschen Kabel entfernen).
- Entfernen Sie das Oberschenkelinjektions-Pad durch Drücken der Haut in der Mitte des Pads während des Hochziehens.
- Bringen Sie die Flügelmutter auf der Beckeninnenseite an.
- Verwenden Sie einen Schraubenzieher, um die Schraube an Ort und Stelle zu halten. Drehen Sie die Flügelmutter heraus und entfernen Sie sie.
- Entfernen Sie die Feder und die kleine Unterlegscheibe von der Schraube (siehe Abbildung 8).
- Entfernen Sie die Schraube vom Oberschenkel und Becken.



Abb. 8

### Zur Befestigung des Fundusmoduls:



- Geben Sie etwas Babypuder auf die Haut des Beckens und des inneren Fundus.
- Entfernen Sie die Silikonbänder vom eingeschnittenen Teil hinten an der Fundushaut.
- Schieben Sie die Haut nach oben über das Becken, wobei der Schlitz und die Bänder an der Rückseite des Modells angebracht werden.
- Bringen Sie die Beine wieder an. (Die Beine müssen an dieser Stelle wieder angebracht werden, bevor mit den Fundusteilen fortgefahren wird.) Vergewissern Sie sich bei der Wiederanbringung der Beine, dass Sie genügend Zwischenraum zwischen dem Oberschenkel und der Haut für eine ungehinderte Bewegung des Beins und ein Vermeiden der Reibung an der Fundushaut lassen.
- Ziehen Sie die Fundushaut teilweise über das Becken hinunter, um den inneren Beckenbereich frei zu legen.
- Legen Sie den Schaumstoffboden des Fundus in den Beckenhohlraum.
- Schließen Sie nun die Genitalien am Verbindungsstück an den Urinbehälter an.
- Befestigen Sie die Genitalien-/Urinbehälter im Beckenhohlraum. Dies muss von der Genitalienzone aus erfolgen. Greifen Sie durch die Genitalienöffnung zur Befestigung des Behälters und der Genitalien (siehe Foto 9).
- Befestigen Sie die Beckenstütznadel der Symphysis pubica. Dies ersetzt die bereits im Modell vorhandene Beckenstütznadel (siehe Foto 9).
- Ziehen Sie die Fundushaut nach oben und befestigen Sie drei (3) Verbindungselemente am Rücken.
- Setzen Sie eine "feste" oder "weiche" Funduskugel ein.

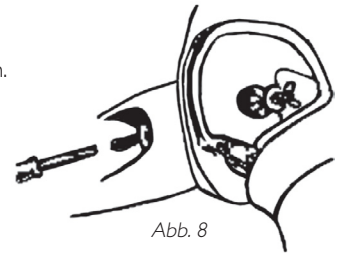
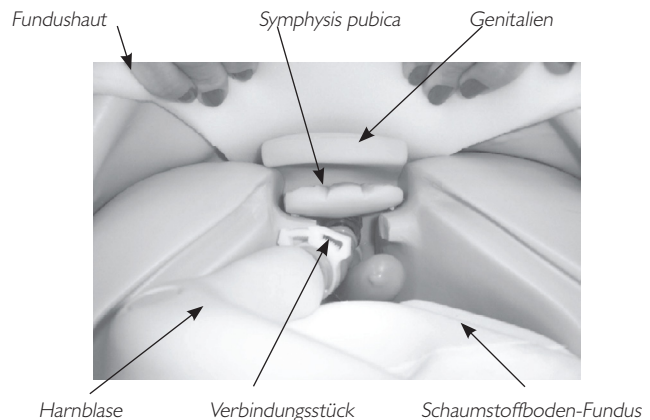

Foto 9

### Mastektomiemodul:

1. Entfernen Sie die Haut des Brustkorbs vom weiblichen Modell durch Lösen der Haut von den Schultern und dem Rücken des Torsos.
2. Platzieren Sie das Mastektomiemodul mit der Schaumstoffbrusteinlage über dem Torso.
3. Befestigen Sie die Haut wieder an den Schultern und am Rücken des Torsos.

### Brustuntersuchungsmodul:

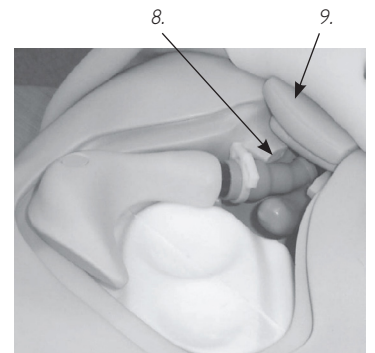
**Achtung!**  
Durch unsachgemäße Verwendung könnte  
das Modul beschädigt werden.

1. Entfernen Sie die Haut des Brustkorbs vom weiblichen Modell durch Lösen der Haut von den Schultern und dem Rücken des Torsos.
2. Pudern Sie die Rückseiten der Module, die Rückseite der Brüste und die Innenröhren ein. Die Knötchen mit Verbindungsstücken müssen in die Brustplatte eingepasst werden. Die Knötchen ohne Verbindungsstücke können in die Röhren an der Rückseite der Brüste eingesetzt werden. Verwenden Sie keine scharfen Instrumente zum Einsetzen oder Entfernen der Knötchen in bzw. aus den Brüsten!
3. Positionieren Sie die Brüste auf der Platte. Die Knötchen an der Rückseite der Brüste passen in die Hohlräume in der Brustplatte, sofern diese korrekt positioniert wurde.
4. Bringen Sie nun die Haut des Brustkorbs wieder an.

### Wartung und Pflege:

1. Reinigen Sie das Modell mit milder Seife und Wasser. Tauchen Sie weder das Modell noch Teile davon in Reinigungsflüssigkeiten oder Wasser ein. Pudern Sie die Haut des Gesichts und des Brustkorbs leicht mit Talcum-Puder ein, um ein hautähnliches Gefühl zu erreichen.
2. Verwenden Sie das Modell nur auf einer sauberen Oberfläche. Vermeiden Sie die Verwendung von Filzstiften, Füllern, Aceton, Jod oder anderer Färbemittel und legen Sie das Modell nicht auf Zeitungspapier oder andere Druckerzeugnisse jeder Art.
3. Um eine lange Lebensdauer zu erreichen, sollte das Modell nach jeder Trainingssitzung gereinigt werden. Ferner sollten regelmäßig Generalüberholungen durchgeführt werden.
4. Module und alle anderen Teile sollten vor ihrer Lagerung gründlich abgewaschen und an der Luft getrocknet sowie bei Bedarf desinfiziert werden. Nach der Verwendung von Injektions-Pads (verwenden Sie ausschließlich Wasser), sollte das aufgesaugte Wasser herausgepresst werden. Lassen Sie keine nassen Schaumstoff-Pads auf der Haut liegen. Um Schimmel oder Moder vorzubeugen, können die Pads mit einer milden Lösung aus Desinfektionsmittel und Wasser bzw. aus Bleichmittel und Wasser getränkt werden. Pressen Sie die überschüssige Lösung aus den Pads aus, lassen Sie sie trocknen und bewahren Sie sie anschließend auf oder setzen Sie sie wieder in das Modell ein.
5. Das Auftragen kleiner Mengen von Talcum-Puder auf die beweglichen Teile vor Beginn der Trainingssitzungen ist vorteilhaft.
6. Lagern Sie das Modell zwischen den einzelnen Trainingssitzungen auf geeignete Weise.

### Ersatzteile:

Produkt-Nr.:	Beschreibung:
380471	Stecker, Bauchplatte Erwachsener
380475	Nadel, Becken
380600	Beinteile, linkes Bein Erwachsener
380650	Beinteile, rechtes Bein Erwachsener
381402	Pads, deltaförmige Injektions-Pads Erwachsener
381403	Öffnung, Infizierte Kolostomieöffnung
381404	Stumpf, linker Unterschenkel
381410	Fuß, rechter Diabetesfuß, Erwachsener
381411	Pad, Oberschenkeltamponage Erwachsener
381412	Pad, genähter Oberschenkel Erwachsener
381413	Bein, rechter Unterschenkel mit Krampfadern Erwachsener
381417	Pad, Oberschenkelwundexzision Erwachsener
200-02050	Manschettenteile, Blutdruckmanschette
300-00150	Pad, Oberschenkel-Injektions-Pad Erwachsener
300-00450	Ventil-/Klammer-Set, Harnröhren-/Anal-CVK Erwachsener
300-00550	Ventil/Klammer-Set, Urinierventil Erwachsener
300-00650	Gleitmittel, Modell – 118 ml Flasche mit Sprayer
300-00750	Blut, simuliert – 118 ml rot
300-00850	Stecker, Tracheostomie
300-00950	Zahnsatz, obere/untere Zähne Erwachsener
300-01850	Zähne, obere Zähne Erwachsener
300-01950	Zähne, untere Zähne Erwachsener
300-02050	Bauchplattenteile, Bauchplatte mit Lautsprechern Erwachsener
300-02150	Bauchplattenteile, Platte mit 3 Öffnungen Erwachsener
300-02250	Behälterteile, Dickdarmbehälter Erwachsener
300-02950	Oberschenkel, rechter Oberschenkel Erwachsener
300-03050	Bein, rechter Unterschenkel Erwachsener
300-03150	Fuß, rechter Fuß Erwachsener
300-03250	Oberschenkel, linker Oberschenkel Erwachsener
300-03350	Bein, linker Unterschenkel Erwachsener
300-03450	Fuß, linker Fuß Erwachsener
300-03550	Bauchplatte, Tamponage Erwachsener
300-03650	Bauchplatte, genäht Erwachsener
300-03850	Genitalienteile, männlicher Erwachsener
300-03950	Genitalienteile, weiblicher Erwachsener
300-04250	Werkzeugsatz, Montage Beine/Arme an Körper
300-04350	Werkzeugsatz, Becken/Torso männlicher Erwachsener
300-04550	Bauchplattenteile, Naht/Drainage Erwachsener
300-04850	Kittel, Krankenhauskittel Schnürband hinten
300-04950	Öffnung, weicher Stil mit Durchlaufloch
325-00150	Pads, Injektions-Pads Bauch, Gesäß weiblicher Erwachsener
325-00250	Pads, Injektions-Pads Gesäß weiblicher Erwachsener
325-00350	Kit, multivenöser Haut/Venen-IV-Trainingsarm weiblicher Erwachsener
325-00450	Modul, Fundusfertigkeiten- und Untersuchungsmodul Nursing Anne
325-00550	Wund-Set, Wundpflege und –untersuchung weiblicher Erwachsener
325-00650	Modul, Brustamputationsmodul Nursing Anne
325-00750	Modul, Brustuntersuchungsmodul Nursing Anne
325-00850	Kopfteile, ausgereifter weiblicher Intubationskopf
325-00950	Lungenteile, kleiner Erwachsener Intubationskopf
325-01150	Genitalien, weiblicher Erwachsener
325-01250	Armteile, Blutdruck
325-01350	Armteile, rechter Arm weiblicher Erwachsener
325-01450	Armteile, linker Arm weiblicher Erwachsener
325-01550	Arm, linker Oberarm weiblicher Erwachsener
325-01650	Unterarm, linker Unterarm weiblicher Erwachsener mit Hand
325-01750	Arm, rechter Oberarm weiblicher Erwachsener
325-01850	Unterarm, rechter Unterarm weiblicher Erwachsener mit Hand
325-01050	Brustplattenteile, weiblicher Erwachsener
325-02050	Hautteile, Brustkorb weiblicher Erwachsener
325-02150	Einlage, linke Schaumstoffbrust
325-02250	Einlage, rechte Schaumstoffbrust
325-02350	Pad, Dorsal-Pad Glutäalgeschwür weiblicher Erwachsener
325-02450	Pad, Ventral-Pad Glutäalgeschwür weiblicher Erwachsener
325-02550	Torsoteile, weiblicher Erwachsener
325-02650	Becken, Becken ohne Brücke weiblicher Erwachsener
325-02750	Behälterteile, Magenbehälter weiblicher Erwachsener
325-03650	Haut des Brustkorbs (ohne ECG)
325-03450	Haut des Brustkorbs (mit Abstandshaltern)
325-03550	Nachrüstsatz (Haut des Brustkorbs mit Abstandshaltern)
375-51001	Arm, multivenöser IV-Trainingsarm weiblicher Erwachsener



## Inhoudsopgave

Meegeleverde onderdelen.....	1
Aangeleerde vaardigheden.....	1
Tanden.....	2
Carotispols.....	2
Tracheostomie plug & verzorging.....	2
Plaatsing van nasogastrische sonde.....	2
Intubatie.....	2
Longen.....	2
Maagreservoir.....	2
Buikplaten.....	2
Injectiekussens.....	3
Lenden-, knie- en enkelgewrichten.....	3
Armen.....	3
Benen.....	3
IV-arm.....	3
Vervanging van huid en veneus systeem.....	3
SimPad-connectie.....	4
Bloeddruk arm.....	4
Auscultatie van hart-, long- en darmgeluiden en foetale tonen.....	4
Genitaliën.....	4
Colonreservoir.....	5
Urinaire katheterisatie en simulatie van clysmas.....	5
Vragen en antwoorden.....	5
Toevoegen van Nursing Anne Modules aan oefenpop.....	5
Verzorging en onderhoud.....	6
Lijst van onderdelen.....	6



### Opgelet - Latex

Dit product bevat **natuurlijke latexrubber** dat allergische reacties kan veroorzaken als personen hiermee in contact komen.

**Voor meer informatie over de onderdelen zoals andere huidskleuren kunt u contact opnemen met de customer care van Laerdal BeNeLux. (zie adreslijst).**



Het product voldoet, wanneer het is voorzien van het EG-keurmerk, aan de belangrijkste EG-vereisten en andere belangrijke bepalingen in de richtlijn van de Raad 1999/5/EG.

## Meegeleverde onderdelen:

- (1) Volledige, vrouwelijke oefenpop
- (1) Articulerende trainingsarm voor bloeddruk (Nursing Anne SimPad)
- (1) Articulerende vrouwelijke multiveneuze IV-trainingsarm
- (1) Ziekenhuishemd
- (1) Mannelijke genitaliën
- (1) Vrouwelijke genitaliën
- (3) Urinaire kleppen
- (3) Anale kleppen
- (1) Geconcentreerd simulatiebloed
- (1) 100 cc spuit
- (1) Glijmiddel (Manikin Lubricant) voor oefenpop
- (1) Instrumenten voor montage

*Pruijk op het omslagblad niet inbegrepen.*

## Mogelijke accessoires

### Modules voor Nursing Anne:

- (1) Module voor borstonderzoek (meerdere afwijkingen)
- (1) Mastectomiemodule met nietjes en drain
- (1) Fundusmodule (drie uteri)

### Set voor wondverzorging en evaluatie:

- (1) Abdominale incisiemodule met geschildeerde hechtingen
- (1) Abdominale incisiemodule met nietjes en Penrose-drain
- (1) Abdominale incisiemodule met nylon hechtingen en Penrose-drain
- (1) Abdominale subcutane heparine en insuline injectiemodule
- (1) Abdominale verbandmodule
- (1) Geïnfecteerde colostomie
- (1) Ventrogluteale en gluteale modulen met decubituswond
- (1) Amputatiestomp onder de knie
- (1) Dijverband en irrigatiemodule
- (1) Dijhechtingsmodule
- (1) Dijdebrideringsmodule
- (1) Been met varices en stase-ulcus
- (1) Diabetische voetmodule

### Aan te leren vaardigheden:

- Elementaire patiënttechnieken
- Gebitsverzorging
- Mondhygiëne
- Orale en nasale intubatie
- Irrigatie van oog en oor
- Inbrengen van nasogastrische sonde, toedienen van onderhoudsmedicatie en verwijderen van nasogastrische sonde
- Lavage
- Verzorging en aspiratie van tracheotomie
- Bloeddrukvaardigheden (bij gebruik met Simpad)
- Intraveneuze verzorging en beleid
- Subcutane en intramusculaire injectie
- Procedures voor toediening van zuurstof
- Irrigatie en verzorging van ostomies
- Katheterisatietechnieken
- Simulatie van clysmas
- Colonirrigatie
- Wondevaluatie en -verzorging
- Verband aanleggen en wondverzorging
- Postchirurgische procedures voor verzorging van mastectomie
- Herkennen van aandoeningen van de borsten, met volumes en relatieve locaties
- Praktijk van fundusmassage
- Auscultatie en herkennen van normale en abnormale hart-, long- en darmgeluiden en foetale geluiden (bij gebruik met Simpad)

Nursing Anne Advanced is een volledige, levensechte oefenpop voor het aanleren van alle vaardigheden, vanaf het niveau van verzorgende tot en met de gespecialiseerde verpleegkundige. Deze laatste met inbegrip van niet-invasieve bloeddrukmeting en het ausculteren en herkennen van normale hart-, long- en darmgeluiden en foetale geluiden. De oefenpop is vervaardigd uit vinyl. De venen zijn vervaardigd uit latex.

De hoge kwaliteit van deze oefenpop maakt vele uren gebruik mogelijk, voor zover u een goede verzorging en onderhoud in acht neemt.

#### Aanbevelingen van Laerdal:

IV-injecties: -naald 22 Gauge of kleiner

Tracheotomie sonde: -maat 6 mm

Maagsonde: -maat 16Ch

Endotracheale tube: -7,5 millimeter of kleiner

Laryngoscoopblad: -maat 2 of 3, recht of gekromd blad

Urethraal katheter: -16Ch

Simulatie van een clysm: -7 millimeter

#### Tanden

Om te verwijderen: stevig vastnemen en uitnemen.

Voor het inbrengen en uitnemen, of voor een gebitsverzorging, de onderste tanden steeds eerst behandelen.

#### Inbrengen:

- Begin steeds met het onderste gedeelte van het gebit, en aan één zijde. Maak een licht draaiende beweging om het gebit op zijn plaats te klikken (gebruik van talkpoeder is nuttig).
- Stevig ter plaatste drukken.

#### Carotispols

Voor het genereren van een carotispols gebruikt u de manuele rode peer aan de rechter axillaire zijde van de oefenpop. De peer stevig knijpen en ondertussen palperen voor een puls ter hoogte van de carotis.

#### Tracheostomieplug

De tracheostomieplug kunt u verwijderen door deze stevig vast te grijpen en naar boven uit te trekken. Om te vervangen, in de opening drukken. (foto 1).



Foto 1

#### Tracheostomie verzorging:

- meng de oplossing van een 1/2 kop vloeibare zeep en een 1/2 kop water;
- verwijder longen;
- giet mengsel in gesimuleerde longen;
- vul longen tot niveau waar de katheter het mengsel zal oppikken;
- verbind longen met connector.

De consistentie van de oplossing benadert die van het mucus dat normaal bij een tracheostomiepatiënt wordt geaspireerd.

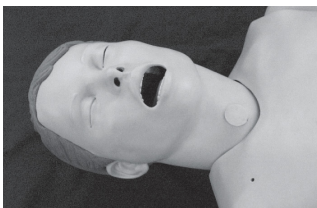
Wij bevelen een tracheostomiesonde maat 6 aan. De opening is hiervoor het meest geschikt, maar andere afmetingen kunnen ook.

De longen na elk gebruik onmiddellijk draineren en aan de lucht drogen.

#### Plaatsing van nasogastrische sonde

Deze oefenpop heeft een oesofagiale reservoir en een maagreservoir voor het oefenen van het inbrengen van een nasogastrische sonde en andere vaardigheden zoals lavage en gavage.

Het beste resultaat voor het inbrengen van een nasogastrische of oesofagogastrische sonde krijgt u door de leiding eerst met glijmiddel of vloeibare zeep in te smeren.

#### Intubatie

Laerdal beveelt de volgende uitrusting aan:

- endotracheale tube, binnendiameter 7,5 millimeter of kleiner;
- Manikin Lubricant of vloeibare zeep;
- sprit van 10 ml;
- laryngoscoopblad, maat 2 of 3, recht of gekromd;
- laryngoscoophandvat;
- nasogastrische sonde, maat 16Ch.

Verwijder de tracheotomieplug vóór het inbrengen van de intubatietube.

Intubatieleidingen en luchtwegendoorgangen behandelt u eerst met Manikin Lubricant of smeert u vóór de intubatie in met vloeibare zeep.

#### Longen

Longen kunt u van de bronchiale structuur verwijderen door ze los te schroeven ter hoogte van de connector. Om te vervangen, de omgekeerde procedure volgen.

#### Maagreservoir

Het maagreservoir is met een connector aan de slokdarm bevestigd. Gebruik een spuit van 100 ml voor het vullen van het reservoir met water.

Het gebruik van talkpoeder is nuttig voor het vervangen van de buikplaten.

#### Buikplaat met multiple geluiden

##### Verwijderen:

- oefen druk uit op het midden van de plaat;
- breng de vingers onder de rand van de plaat en licht deze op;
- maak de luidspreker voor darmgeluiden los om de plaat los te maken.

##### Inbrengen:

- plaats de plaat boven de holte;
- verbind de luidspreker voor darmgeluiden;
- breng de randen van de plaat in de groef ter hoogte van de bekkenholte.

#### Buikplaat met colostomie

##### Verwijderen:

- oefen druk uit op het midden van de plaat;
- breng de vingers onder de rand van de plaat en licht deze op (foto 2).

Foto 2

##### Inbrengen:

- bevestig de klep en de genitaliën;
- breng de randen van de plaat in de bekkenholte.

De buikplaat met colostomie bevat ook het urinereservoir en de colostomiestoma.



### Vullen van het reservoir:

- verwijder de colostomie;
- vul deze met vocht;
- de stoma voorzichtig weer herinbrengen.

*Let er op dat u de genitaliën en de urinaire connectoren installeert vóór het vullen.*

### Injectiekussens:

- om te verwijderen, de kussens met de vingers samenknijpen en trekken;
- om te vervangen, de kussens samenknijpen en in de opening brengen.

*Het gebruik van talkpoeder op de kussens kan het inbrengen vergemakkelijken.*

Injectiekussens kunt u met water injecteren. Verwijder onmiddellijk na de training de vulling. Vloeistof uitknijpen en aan de lucht laten drogen.

### Lenden-, knie- en enkelgewrichten

Deze gewrichten zijn verbonden door een bout en sluitschroef. Om te verwijderen, de sluitschroef losdraaien en de bout uit het gewricht trekken. De segmenten komen nu gemakkelijk van elkaar.

*De onderdelen voor de montage bevinden zich in een omslag in de doos.*

### Armen

De armen zijn bevestigd met een bout van 11,4 cm, 3 ringen, een veer en een vleugelmoer.

### Bevestigen:

- de thoraxhuid aan de schouders losmaken;
- huid terugplooiën om de borstholte vrij te maken;
- opening in de schouder lokaliseren;
- deltoïde injectiekussens van de arm verwijderen door de huid in het midden van het kussen samen te knijpen en tegelijk te trekken;
- kleine ring over de bout brengen;
- bout door de opening in de arm en de schouder van de oefenpop brengen;
- grote ring, veer, nog een grote ring en de vleugelmoer aanbrengen om aan de binnenzijde van de borst van de oefenpop te bevestigen (figuur 1);
- gebruik een schroevendraaier om de bout ter plaatste te houden terwijl u de vleugelmoer aanschroeft.

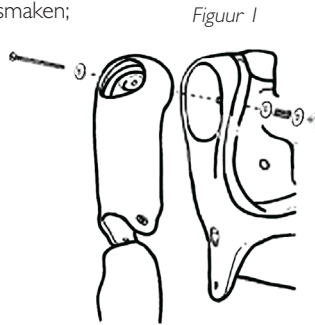

Voor het verwijderen van de armen, de omgekeerde procedure volgen.

### Benen

Benen bevestigt u met een bout van 15,2 cm, een veer, een grote ring, een kleine ring en een vleugelmoer.

*De onderdelen voor de montage bevinden zich in een omslag in de doos.*

### Bevestigen:

- de buikplaat en het colonreservoir van de oefenpop verwijderen om de opening in de heup te lokaliseren;
- het dij-injectiekussen uit het been verwijderen door de huid in het midden van het kussen samen te knijpen en te trekken;
- schuif een veer en een kleine ring over de bout;
- breng de bout door de opening in de dij;
- breng de bout door de opening in het bekken;

- breng een grote ring en een vleugelmoer over de bout;
- gebruik een schroevendraaier om de bout vast te houden tijdens het aanschroeven van de vleugelmoer binnen het bekken (figuur 2).

Voor het verwijderen van de benen, de omgekeerde procedure volgen.

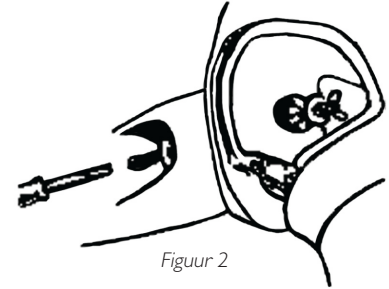

### IV-arm. Multiple veneuze punctieplaatsen:

- dorsale venen van hand (3);
- antecubitaal:
  - vena cephalica;
  - vena mediana;
  - vena basilica.

*Laerdal beveelt een naald van 22 Gauge of kleiner aan om de levensduur van de IV-arm te verlengen.*

*Een IV-catheter brengt u gemakkelijker in door eerst Manikin Lubricant te gebruiken.*

### Gebruiksaanwijzing:

- bevestig de infuuszak aan de infuusleiding;
- bevestig de IV-leiding aan de venen;
- laat vocht door de arm vloeien en uit de andere vene stromen;
- de open vene afklemmen.

De arm is nu klaar voor het oefenen van een veneuze punctie.

*Bij overmatig lekken ter hoogte van de veneuze punctieplaatsen brengt u een nieuw veneus systeem of een nieuwe huid aan om het vochtverlies te beperken.*

*Laerdal beveelt aan om voor het vervangen van de huid en het veneuze systeem aan een wastafel te werken.*

### Vervangen van huid en venen:

#### I. Verwijderen van huid:

Voor het vervangen van zowel huid als venen, de huid lossnijden. Dit kan gebeuren met een scherp mes, een scalpel of een schaar (figuur 3). Vervolgens de huid wegwerpen (figuur 4).

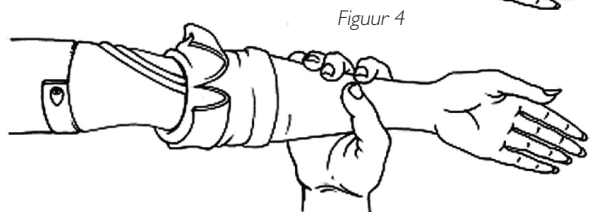
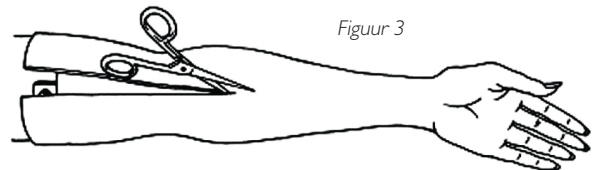

### Vervangen van venen (met behoud van de huid):

1. de binnenzijde van de huid insmeren met vloeibare zeep, en tot in het gebied van de vingers laten lopen;
2. begin aan de bovenzijde van de arm en trek de huid langzaam naar beneden. Niet rollen, aangezien dat tot aankleven van de huid zal leiden;
3. verwijder de leiding uit de groeven. Lijm eventueel afschrappen om te verwijderen;
4. de veneuze groeven goed spoelen en drogen en deppen met alcohol. Alle overmatige lijm verwijderen;
5. nieuwe venen in de groeven plaatsen (figuur 5), en zo nodig vastlijmen (Laerdal beveelt een sneldrogende lijm aan);

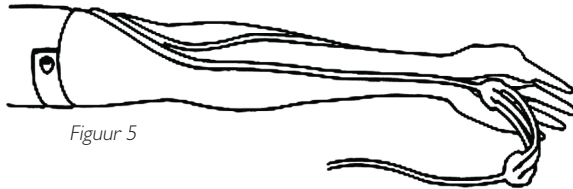

Figuur 5

6. de armvorm ruim inwrijven met vloeibare zeep. Duimvorm plaatsen;

*Verwarm, alvorens op de vorm te plaatsen, de huid van de armen. Dit kunt u doen met een haardroger.*

7. schuif de hand van de oefenpop in de huid;
8. breng de huid over de vingers, zoals een handschoen;
9. breng de huid van de arm naar boven over de vorm.

### SimPad-connectie

1. Verbind Nursing Anne via kabel met de verbindingsdoos op de rug van de oefenpop (Foto 3). Bij sommige oefenpoppen kan het zijn dat het bij SimPad geleverde kabeladapter moet worden gebruikt.
2. Verbind de transparante buis zodanig dat hij samen met de kabel uit de oefenpop komt.



Foto 3

Voor volledige auscultatie van hart-, long- en darmgeluiden verwijzen we naar de gebruikershandleiding van de SimPad.

### Bloeddruk arm:

1. plaats de bloeddrukmanchet op de arm;
2. bevestig de leiding aan de manchet om de leiding te ledigen, gelokaliseerd onder de arm van Nursing Anne. (Foto 4);



Foto 4

Voor volledige bloeddrukprocedures verwijzen we naar de gebruikershandleiding van de SimPad.

*Prik niet met naalden in de bloeddrukarm!*

Voor volledige auscultatie van hart-, long- en darmgeluiden verwijzen we naar de gebruikershandleiding van de SimPad.

### Genitaliën

Zowel mannelijke als vrouwelijke genitaliën zijn uitgerust voor urinaire katheterisatie en training van clysmaprocedures.

Leidingvormige kleppen, met een schroefkop aan één uiteinde, verbinden de urethra en de anus met de overeenstemmende reservoirs. Deze dop moet verbonden worden met de openingen in de genitaliën. Het zachte vinyl uiteinde van de connector is verbonden met urine en anale reservoirs met een witte klem (de lange klep verbindt het urinereservoir; de korte klep verbindt het anale reservoir).

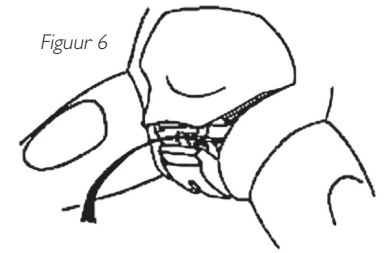

Figuur 6

Verwijder en vervang de bekkenpin onmiddellijk bij het monteren en demonteren van de genitaliën (figuur 6).

### Het vervangen van de bekkenpin:

*is noodzakelijk om een verwijding van het bekken te voorkomen. Hierdoor zou de genitaliënmodule niet langer goed in de oefenpop passen.*

### Demoneren:

1. oplichten bij de buikplaat;
2. het bovenste gedeelte van de genitaliën terugtrekken om de bekkenpin te verwijderen;
3. nu kunt u de buikplaat, de genitaliën met connectoren en het colonreservoir tegelijk verwijderen.

### Montage (foto's 5, 6 en 7):

1. beide kleppen op de genitaliën schroeven. Bij de bevestiging van de kleppen, letten op een goede uitlijning van genitaliën, urinereservoir (buikplaat) en colonreservoir; zoals getoond in figuur 7;
2. de rand van de buikplaat oplichten;
3. het bovenste gedeelte van de genitaliën naar beneden trekken;
4. inbrengen in bekkenholte;
5. de bekkenpin vervangen;
6. de buikplaat op zijn plaats drukken.

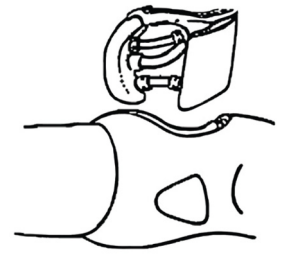

Figuur 7

*De lange klep verbindt het urinereservoir; de korte klep verbindt het anaal.*



Foto 5  
Schuif de buis tot aan de rand op de connector.



Foto 6  
Gebied waar u de klem plaatst.

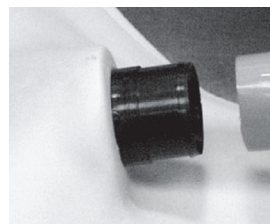

Foto 7  
Klem aanbrengen en knijpen om vast te zetten.

## Colonreservoir

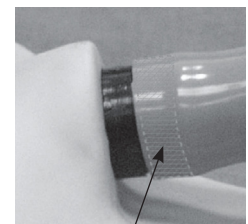
Het colonreservoir schuift in de opening met het smalle uiteinde naar beneden en de connector naar buiten gericht. Deze connector verbindt het reservoir met de anale klep op de genitaliën (foto 8).



Foto 8

Het reservoir moet worden verwijderd van de oefenpop, omgekeerd, gedraineerd en volledig aan de lucht gedroogd.

## Urinaire katheterisatie en simulatie van clysm

*Vóór het gebruik behandelt u de katheters met Manikin Lubricant of met onverdunde vloeibare zeep.*

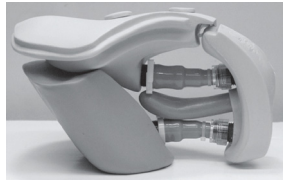
Na verschillende gebruiken kan de katheter "vasthangen" als het water het smeermiddel heeft weggespoeld, waardoor wrijving en kleven kan ontstaan. In dat geval moet de katheter overvloedig ingesmeerd worden en verschillende malen in de urethra worden gebracht.

Als de katheter tijdens het verwijderen blijft "hangen", moet met een "in en uit" beweging gewerkt worden. Gebruik bij voorkeur warm water in de reservoirs om te vermijden dat zeep de katheters zou verstopen. Let erop de reservoirs vóór het losmaken van de kleppen goed te draineren van alle water.

### Checklist voor kleppen die kunnen lekken:

- Hebben de klepverbindingen een O-ring?
- Past de witte klem stevig tegen de basis van de klep?
- Zijn de kleppen juist bevestigd?
- Als de kleppen correct bevestigd zijn, zijn ze behoorlijk verbonden met reservoirs en met genitaliën?

*Laerdal beveelt een katheter maat 16Ch aan voor simulatie van een uretrale katheterisatie.*

*Laerdal beveelt een katheter maat 7 mm aan voor de simulatie van een clysm.*

## Antwoorden bij vragen

### Wat kan ik doen als de oefenpop een spreiding van het bekken ontwikkeld?

Knijp het bekken dicht met een riem en verwarm met een haardroger om te verzachten. Span deze aan tijdens het verwarmen. Breng de pin in, laat de riem ter plaatste tot afkoeling.

### Wat kan ik doen als de connectoren lekken?

Zorg ervoor dat C-klemmen stevig op hun plaats gedrukt zijn en dat de connectoren goed aangeschroefd zijn.

### Wat kan ik doen als ik de katheter niet kan verwijderen?

Zorg ervoor dat de manchet leeg is.

### Bevestiging van Nursing Anne modules aan oefenpop:

Module Fundusvaardigheden, benen, interne componenten en genitaliën moeten van het bekken verwijderd worden.

*Het gebruik van babypoeder op de huid en de modules zal het bevestigen en verwijderen vergemakkelijken.*

## Verwijderen van de benen

- Verwijder de abdominale plaat door ze aan de randen op te tillen.
- Verwijder de genitaliën en alle interne bevestigingen, reservoirs en bekkenpin (bij gebruik van abdominale geluidsplaat: de kabel losmaken).
- Verwijder het injectiekussen van de dij door de huid in het centrum van het kussen samen te knijpen en te trekken.
- Lokaliseer de vleugelmoer aan de binnenzijde van het bekken.
- Met gebruik van een schroevendraaier om de bout ter plaatse vast te houden, de vleugelmoer aandraaien en verwijderen.
- Verwijder de veer en de kleine ring van de bout (figuur 8).
- Verwijder de bout van de dij en het bekken.

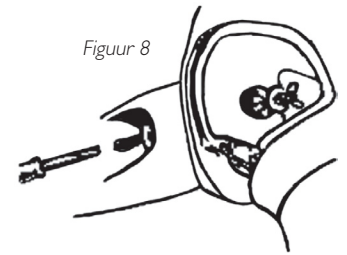

Figuur 8

## De fundusmodule bevestigen

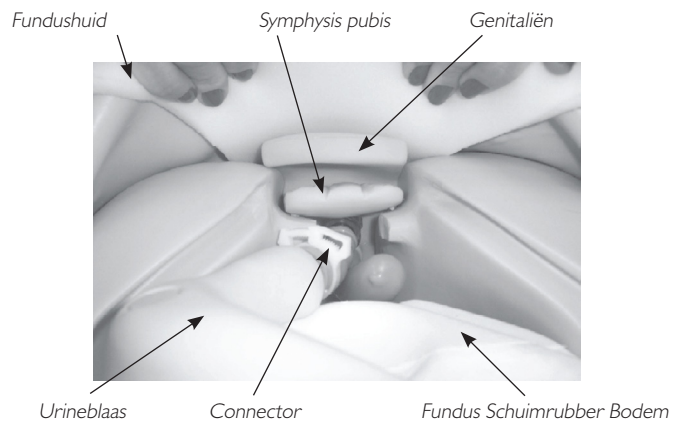

- Gebruik babypoeder op het bekken en de binnenste fundushuid.
- Verwijder de siliconenriempjes van het weggesneden gedeelte aan de achterzijde van de fundushuid.
- Schuif de huid naar boven over het bekken, met de spleet en de riempjes gepositioneerd aan de achterzijde van de oefenpop.
- Bevestig de benen opnieuw (de benen moeten op dit ogenblik opnieuw bevestigd worden zonder verder te gaan met montage van de fundus upgrade). Bij het opnieuw bevestigen van de benen, voldoende plaats laten tussen de dij en de huid voor de articulatie van het been zonder te wrijven tegen de fundushuid.
- Trek de fundushuid gedeeltelijk van het bekken naar beneden, waardoor de interne bekkenruimte zichtbaar wordt.
- Plaats de schuimrubber fundusbodem in het bekken.
- Gebruik connectoren om de genitaliën te verbinden met het urinereservoir.
- Plaats genitaliën/urinereservoir in het bekken. Dit moet gebeuren vanaf de genitale zone.  
Ga naar de opening voor genitaliën om het reservoir en de genitaliën te plaatsen (foto 9).
- Plaats de bekkenpin ter hoogte van de symphysis (pubis). Dit vervangt de bekkenpin die al in de oefenpop is gelokaliseerd (foto 10).
- Trek de fundushuid op en bevestig drie (3) pennen op de rug.
- Breng de "stevige" of "zachte" fundusbal in.



Foto 9

## Mastectomiemodule

1. Verwijder de huid van de borst van de vrouwelijke oefenpop door dit los te maken ter hoogte van de schouders en de achterzijde van de romp.
2. Plaats de mastectomiemodule met één enkele schuimrubberen borstinplant boven de romp.
3. Bevestigen ter hoogte van de schouders en de achterzijde van de romp.

## Module voor borstonderzoek

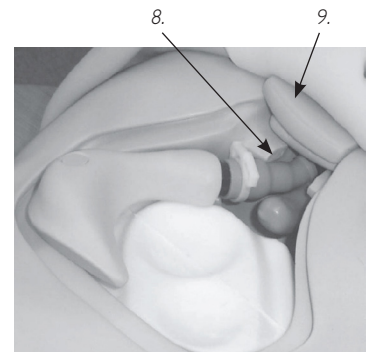
**Opgelet!**  
**Behandel deze module met gepaste voorzichtigheid om beschadigingen te voorkomen.**

1. Verwijder de huid van de thorax van de vrouwelijke oefenpop door dit los te maken ter hoogte van de schouder en de achterzijde van de romp.
2. Gebruik poeder op de achterzijde van de knobbeltjes, de achterzijde van de borsten en binnen de tunnels. Plaats de knobbeltjes met haken in de borstplaat; u kunt de knobbeltjes zonder haken in tunnels aan de achterzijde van de borsten schuiven. Gebruik geen scherpe instrumenten om knobbeltjes uit borsten te verwijderen of in te brengen!
3. Plaats de borsten op de plaat. De knobbeltjes aan de achterzijde van de borst zullen bij correcte plaatsing uitlijnen met de groeven in de borstplaat.
4. De borsthuid opnieuw bevestigen.

## Zorg en onderhoud:

1. schoonmaken met zachte zeep en water; de oefenpop of onderdelen van de oefenpop niet onderdompelen in schoonmaakvloeistoffen of water: Gebruik een lichte laag talkpoeder op de droge huid van het gezicht en de thorax om een huidachtig aanvoelen te verkrijgen;
2. gebruik de oefenpop alleen op schone onderlagen. Vermijd markeerstiften, inktpenssen, aceton, jodium of andere kleurende producten. Vermijd de oefenpop op kranten of inktsporen van elke soort te plaatsen;
3. voor een langdurig leven van de oefenpop maakt u ze na elke trainingsbeurt schoon en laat u regelmatig een algemene inspectie uitvoeren;
4. modules en alle andere onderdelen laat u vóór het bewaren grondig uitlekken en aan de lucht drogen. Zo nodig desinfecteert u ze. Na gebruik van injectiekussens (gebruik alleen water) knijpt u het geabsorbeerde water uit. Bewaar geen natte injectiekussens in de huid. Om schimmelvorming te vermijden, kunt u de kussens in een lichte oplossing van een desinfecterend middel en water of bleekmiddel en water drenken. Knijp overmatige vloeistof uit de kussens, laat ze drogen, en bewaar ze of plaats ze terug in de oefenpop;
5. articulerende gedeelten behandelt u het best vóór de trainingsbeurten met een kleine hoeveelheid talkpoeder;
6. tussen de trainingsbeurten door bewaart u de oefenpop in optimale omstandigheden.

## Informatie producten en toebehoren:

Artikelnummer	Beschrijving
380471	plug voor buikplaat, volwassen
380475	bekkenpin
380600	been, links, volwassen
380650	been, rechts, volwassen
381402	deltoid injectiekussen, volwassen
381403	geïnfecteerde colostomie
381404	stomp, linker onderbeen
381410	diabetisch voet, rechts, volwassen
381411	open wonde dij met verband, volwassen
381412	dijkussen met hechting, volwassen
381413	onderbeen met varices, rechts, volwassen
381417	dijkussen debridering, volwassen
200-02050	manchet, bloeddruk
300-00150	injectiekussen dij, volwassen
300-00450	anaal-urinairset met klep en klem, volwassen
300-00550	urinairset met klep en klem, volwassen
300-00650	Manikin Lubricant - fles met spray 118 ml
300-00750	geconcentreerd simulatiebloed 118 ml
300-00850	plug voor tracheostomie
300-00950	gebit, set onder en boven, volwassen
300-01850	gebit, boven, volwassen
300-01950	gebit, onder, volwassen
300-02050	buikplaat, met luidsprekers, volwassen
300-02150	buikplaat met drie openingen, volwassen
300-02250	colonreservoir, volwassen
300-02950	dij, rechts, volwassen
300-03050	onderbeen, rechts, volwassen
300-03150	voet, rechts, volwassen
300-03250	dij, links, volwassen
300-03350	onderbeen, links, volwassen
300-03450	voet, links, volwassen
300-03550	buikplaat en verband, volwassen
300-03650	buikplaat met hechting, volwassen
300-03850	genitaliën, volwassen mannelijk
300-03950	genitaliën, volwassen vrouwelijk
300-04250	benen en armen aan lichaam, volwassen
300-04350	bekken en romp, volwassen
300-04550	buikplaat met hechting en drain, volwassen
300-04850	verzorgingshemd met rugsluiting
300-04950	zachte stoma met opening
325-00150	ventraal gluteaal injectiekussen, volwassen vrouwelijk
325-00250	gluteaal injectiekussen, volwassen vrouwelijk
325-00350	multiveneuze IV-arm met huid en venen, volwassen vrouwelijk
325-00450	module voor fundusonderzoek, Nursing Anne
325-00550	wondset voor verzorging en evaluatie, volwassen vrouwelijk
325-00650	module voor mastectomie, Nursing Anne
325-00750	module voor borstonderzoek, Nursing Anne
325-00850	intubatiehoofd, vrouwelijk
325-00950	intubatiehoofd met longzak, klein volwassen
325-01050	borstplaat, volwassen vrouwelijk
325-01150	genitaliën, volwassen vrouwelijk
325-01250	bloeddrukarm
325-01350	arm, rechts, volwassen vrouwelijk
325-01450	arm, links, volwassen vrouwelijk
325-01550	bovenarm, links, volwassen vrouwelijk
325-01650	voorarm met hand, links, volwassen vrouwelijk
325-01750	bovenarm, rechts, volwassen vrouwelijk
325-01850	voorarm met hand, rechts, volwassen vrouwelijk
325-02050	borsthuid, volwassen vrouwelijk
325-02150	borstinzetstuk, schuimrubber, links
325-02250	borstinzetstuk, schuimrubber, rechts
325-02350	dorsaal gluteaal ulcuskussen, volwassen vrouwelijk
325-02450	ventraal gluteaal ulcuskussen, volwassen vrouwelijk
325-02550	romp, volwassen vrouwelijk
325-02650	bekken, volwassen vrouwelijk
325-02750	maagreservoir, volwassen vrouwelijk
325-03650	Thoraxhuid (Geen e.c.g.)
325-03450	Thoraxhuid (Spacer stijl)
325-03550	Herstelset (Thoraxhuid Spacer stijl)
375-51001	arm, multiveneuze IV-training, volwassen vrouwelijk

## Innholdsfortegnelse

Dette følger med treningsdukken .....	1
Opplæringsområder .....	1
Tenner .....	2
Karotispuls .....	2
Trakeostomiplugg og pleie .....	2
Plassering av nasal ernæringssonde .....	2
Intubering .....	2
Lunger .....	2
Magereservoar .....	2
Mageplater .....	2
Injeksjonsputer .....	3
Midje-, kne- og ankelledd .....	3
Armer .....	3
Ben .....	3
Intravenøsarm .....	3
Skifte ut hud- og venesystem .....	3
SimPad tilkobling .....	4
Blodtrykkarm .....	4
Auskultasjon av hjerte-, åndedretts-, tarm- og fosterlyder .....	4
Kjønnsorganer .....	4
Tykkarmsreservoar .....	5
Innleggelse av urinkateter og klystersimulering .....	5
Feilsøking .....	5
Montere Nursing Anne-moduler på dukken .....	5
Vedlikehold .....	6
Reservedeler .....	6



### Advarsel - Latex

Dette produktet inneholder **naturlig gummi latex** som kan forårsake allergi reaksjoner ved berøring.

**Kontakt kundeservice hvis du ønsker mer informasjon om reservedeler i andre hudfarger.**



Produktet oppfyller, ved å være påført CE-merket, nødvendige krav og andre bestemmelser i direktiv 1995/5/EF.

## Dette følger med treningsdukken:

- (1) Kvinnelig treningsdukke i full størrelse
- (1) Leddelt treningsarm for blodtrykk (Nursing Anne SimPad)
- (1) Leddelt intravenøs treningsarm, kvinnelig
- (1) Sykehusfrakk
- (1) Mannlige kjønnsorganer
- (1) Kvinnelige kjønnsorganer
- (3) Urinveisventiler
- (3) Analventiler
- (1) Simulert blodkonsentrat
- (1) 100 ml sprøyte
- (1) Smøremiddel for treningsdukke
- (1) Sett med monteringsverktøy

*Parykk avbildet på forsiden er ikke inkludert*

## Tilleggsutstyr

### Nursing Anne-moduler:

- (1) Brystundersøkelsesmodul, med utbyttbare abnormaliteter
- (1) Brystfjerningsmodul med agraffer og dren
- (1) Livmormodul med utbyttbare livmorenheter

### Sårpleie- og vurderingssett:

- (1) Modul for kirurgiske inngrep i bukhulen med påmalte suturer
- (1) Modul for kirurgiske inngrep i bukhulen med agraffer og Penrose-dren
- (1) Modul for kirurgiske inngrep i bukhulen med nylonsuturer og Penrose-dren
- (1) Modul for setting av subkutan injeksjon av Heparin og Insulin abdominalt.
- (1) Modul for dekkbandasje for bukregionen
- (1) Infisert kolostomi
- (1) Ventro-gluteal- og gluteal dekubitus-moduler
- (1) Benstump ved amputasjon under kneet
- (1) Modul for sårskyll og stell av sår på fremre lår.
- (1) Modul for lårsutur
- (1) Modul med urent/forurenset sår
- (1) Ben med åreknuter og trykksår
- (1) Diabetesfot-modul

### Opplærings områder:

- Grunnleggende pasientbehandling
- Tannpleie
- Munnhygiene
- Oral og nasal intubering
- Skyll av øye og øreganger
- Innsetting av nasal ernæringssonde, tilførsel av medisiner; uttaking
- Skylling/bruk av ernæringssonde
- Trakeostomipleie og oppsuging av sekret fra luftveiene
- Blodtrykkmåling (brukt med SimPad)
- IV-pleie og -håndtering
- Subkutane og intramuskulære injeksjoner
- Prosedyre for oksygentilførsel
- Stell av stomier
- Katetrisering
- Setting av klyster
- Tarmskylling
- Sårvurdering og -pleie
- Bandasjering og bruk av kompress
- Postkirurgiske pleieprosedyrer etter brystfjerning
- Gjenkjenning av kuler i brystet, størrelser og relativ plassering
- Praktisering av livmormassasje
- Auskultasjon og gjenkjenning av normale og unormale hjerte-, åndedretts-, tarm- og fosterlyder (brukt sammen med SimPad)

Nursing Anne Advanced er en naturtro vinyldukke i full størrelse laget som hjelpemiddel ved opplæring i alle sykepleierteknikker, fra grunnleggende pasienthåndtering til avansert sykepleie, deriblant måling av ikke-invasivt blodtrykk, auskultasjon og gjenkjenning av normale og unormale hjerte-, lunge-, tarm- og fosterlyder.

Kvaliteten på denne simulatoren gjør at den skal kunne brukes til mange treningsøker dersom vedlikehold utføres på en tilfredsstillende måte.

#### Anbefalinger fra Laerdal:

IV-injeksjoner -nål str: 22 gauge, eller mindre  
Trakeostomitube -str: 6  
Nasal ernæringssonde -str: 16  
Endotrakeal tube -str: 7,5 eller mindre  
Laryngoskopblad -str: 2 eller 3, rett eller kurvet blad  
Urinrørskateter -str: 16  
Klystersimulering -7 mm

#### Tenner -

Ta ut: Ta et godt tak og løft.

Sett inn og fjern tennene i underkjeven først ved utførelse av tannpleie.

#### Slik setter du inn tenner i under- og overkjeven

- Begynn på den ene siden og arbeid deg rundt; rett inn kantene etter sporene i kjeven. (Det kan være lurt å pudre med talkum.)
- Trykk tennene fast på plass.

#### Karotispuls -

Du genererer en karotispuls ved hjelp av den håndholdte røde pumpen på den høyre aksillære siden av dukken. Trykk hardt på "ballongen" mens du føler etter pulsen på halsen.

#### Trakeostomiplugg -

Trakeostomipluggen kan fjernes ved å ta et godt tak i den og løfte den opp og ut. Sett den inn ved å trykke den inn i hullet. (Foto 1)

#### Trakeostomipleie -

- Bland 1/2 kopp mildt flytende vaskemiddel og 1/2 kopp vann.
- Fjern lunger.
- Hell blandingen inn i de simulerte lungene.
- Fyll lungene til et nivå der sugekateteret suger opp blandingen.
- Fest lungene til koblingspunktene igjen.



Foto 1

Konsistensen til blandingen tilsvarer slimet som vanligvis suges opp fra en trakeostomi-pasient

Vi anbefaler trakeostomi-tube str: 6. Ved åpning vil det være mulig å bruke andre størrelser, men str: 6 er vanligvis best egnet.

#### Tøm og lufttørk lungene umiddelbart etter bruk.

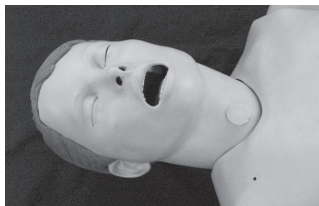
#### Plassering av nasal ernæringssonde -

Treningsdukken er utstyrt med spiserør og magereservoar for øving i innsetting av nasal ernæringssonde og teknikker som skylning og bruk av ernæringssonde.

Det oppnås best resultat hvis tuben smøres med enten silikonspray eller flytende vaskemiddel før innsetting av nasal eller oral ernæringssonde.

#### Intubering -

Følgende utstyr anbefales:

- Endotrakealtube, str: 7,5 ID eller mindre
- Smøremiddel for treningsdukke eller flytende såpe
- 10 ml sprøyte
- Laryngoskopblad - str: 2 eller 3, rett eller kurvet.
- Laryngoskophåndtak
- Nasal ernæringssonde - str: 16

Fjern trakeostomipluggen før innsetting av slanger:

Både intuberingstubene og luftveiene bør sprayes med smøremiddelet som fulgte med treningsdukken eller smøres med flytende såpe før intubering.

#### Lunger -

Lungene kan frigjøres fra luftrørene ved å skru dem løs på koblingspunktetsiden. Gjenta fremgangsmåten i motsatt rekkefølge ved innsetting.

#### Magereservoar -

Magereservoaret er festet til et koblingspunkt på spiserøret. Reservoaret kan fylles med vann ved hjelp av en 100 ml sprøyte.

Å pudre med talkum kan være nyttig ved utskifting av mageplater.

#### Mageplate med flere lyder -

##### Ta ut:

- Trykk mot midten av platen.
- Gå med fingrene under kanten av platen mens du løfter.
- Koble høyttaleren i bukhulen fra koblingspunktet for å frigjøre platen.

##### Sette inn:

- Plasser platen over hulrommet.
- Koble til igjen høyttaleren i bukhulen.
- Før platekantene inn i sporet i bekkenhulrommet

#### Mageplate med kolostomi -

##### Ta ut:

- Trykk mot midten av platen.
- Gå med fingrene under kanten mens du løfter. (Foto 2)

##### Sette inn:

- Fest ventil og kjønnsorganer.
- Før platekantene inn i bekkenhulrommet.

Mageplaten med kolostomi inneholder også urinreservoaret og kolostomi-delen.



Foto 2



### Slik fylles reservoaret:

- Fjern kolostomi-delen.
- Fyll med væske.
- Sett stomien forsiktig på plass.

*Påse at kjønnsorganer og urinveis-koblingspunkter er på plass før påfylling*

### Injeksjonsputer -

- Putene fjernes ved å trykke dem sammen med fingrene og trekke dem ut.
- Putene settes inn ved å trykke dem sammen og sette dem inn i åpningen.

*Det er lettere å sette putene inn igjen hvis de pudres med talkum.*

Injeksjonsputene kan injiseres med vann. Skum må fjernes fra putene umiddelbart etter øving. Press ut væske og la lufttørke.

### Midje-, kne- og ankelledd -

Disse leddene er koblet sammen med en skrue og låsemutter. Fjern ved å skru ut mutteren og trekke skruen ut av leddet. Segmentene kan nå lett tas fra hverandre.

*Når de er satt sammen, bør det brukes talkum for å sikre god bevegelse i leddene.*

### Armer -

Armene er festet med en 4,5" lang skrue, tre brikker, en fjær og en vingemutter.

### Feste:

- Løsne brysthuden fra skuldrene.
- Trekk huden bakover for å blottlegge brysthulrommet.
- Finn hullet i skulderen.
- Fjern injeksjonsputen på skulderen ved å trykke sammen huden i midten av puten mens du trekker den ut.
- Før den lille brikken over skruen.
- Sett inn skruen gjennom hullet i armen og hullet i dukkens skulder.
- Sett den store skiven, fjæren, en ny stor skive og vingemutteren på skruen inn i dukkens bryst. (Figur 1)
- Bruk en skrutrekker til å holde skruen på plass mens du trekker til vingemutteren.

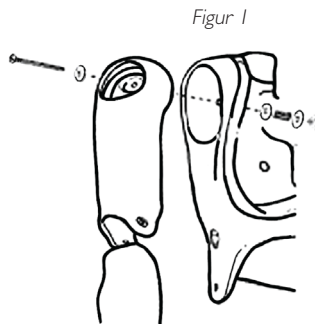

Armen(e) tas av ved å gjenta fremgangsmåten i motsatt rekkefølge.

### Ben -

Bena er festet med en ca 15 cm lang skrue, en fjær, en stor skive, en liten skive og en vingemutter.

*Tilbehørsutstyr er å finne i konvolutten i esken.*

### Feste:

- Ta ut mageplaten og tykktarmreservoaret fra dukken for å finne hullet i hoften.
- Fjern lårinjeksjonsputen fra benet ved å trykke sammen huden midt på puten mens du drar.
- Før fjæren og den lille brikken over skruen.
- Sett inn skruen gjennom hullet i låret.
- Sett inn skruen gjennom hullet i bekkenet.

- Før den store brikken og vingemutteren over skruen.
- Bruk en skrutrekker til å holde skruen mens du trekker til vingemutteren inni bekkenet. (Figur 2)

Bena tas av ved å gjenta fremgangsmåten i motsatt rekkefølge.

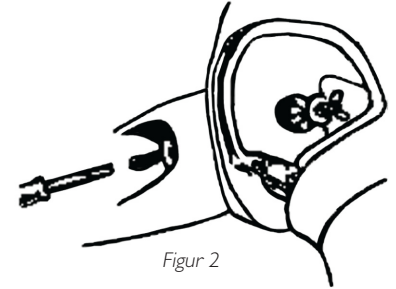

### IV-arm - Flere venepunksjonssteder:

- Venene på håndbaken (3)
- Antecubitalt
  - Kefalisk vene
  - Medial vene
  - Basilisk vene

*Det anbefales en nål str. 22 gauge eller mindre for å forlenge levetiden for IV-armen.*

*Ved bruk av IV-kateter må dette settes inn med smøremiddelet som fulgte med treningsdukken for at innsettingen skal bli enklere.*

### Brukerinstruksjoner:

1. Fest IV-pose til IV-slangen.
2. Fest IV-slangen til en av venene.
3. La væsken strømme gjennom armen og ut den andre venen.
4. Klem av vannstrømmen fra den åpne venen.

Armen er nå klar til øving av venepunksjon.

*Hvis det oppstår store lekkasjer på punksjonsstedet, må enten en ny vene eller ny hud monteres for å redusere væsketapet.*

*Vi anbefaler å arbeide ved en utslagsvask ved bytte av hud og venesystem.*

### Utskifting av hud og vener:

#### 1. Fjerne hud:

Hvis du skal skifte ut både hud og vener, skjærer du av huden. Dette kan gjøres med en skarp kniv, skalpell eller saks. (Figur 3) Når du er ferdig, kastes huden. (Figur 4)

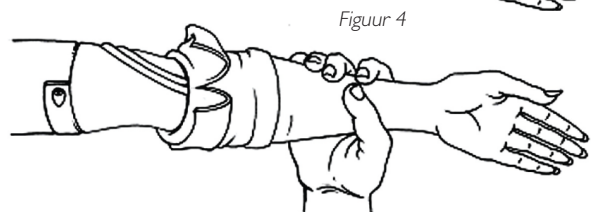
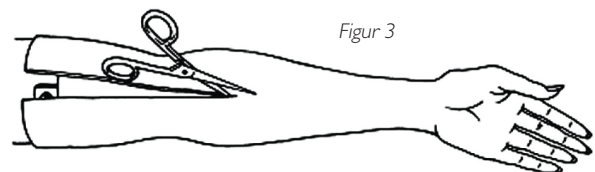

### Utskifting av vener: (huden skal beholdes)

1. Smør innsiden av huden med flytende rengjøringsmiddel, la det renne nedover til fingerområdet.
2. Begynn øverst på armen og dra huden forsiktig nedover og av armen. Ikke rull huden -dette vil forårsake at huden klistrer seg sammen.
3. Fjern slangene fra sporet i stammen. Det kan hende du må skrape vekk lim for at den skal kunne fjernes.
4. Skyll og tørk venesporene godt og rens med sprit. Sørg for at alt overflødig lim fjernes.
5. Sett på plass nye vener i sporene, (figur 5) og bruk lim etter behov. (Vi anbefaler et hurtigtørkende lim.);

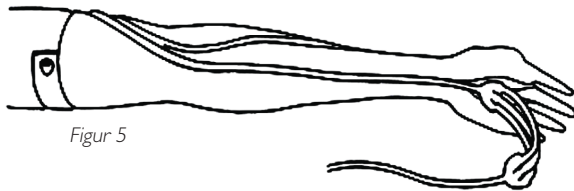

Figur 5

6. Ha rikelig med flytende såpe på stammen til armen.

Varm opp armhuden før den byttes ut på stammen.  
Dette kan gjøres med en hårtørker.

7. Dra huden over hånden.
8. Dra huden godt ned over fingrene, som det skulle være en hanske.
9. Dra opp armhuden over stammen.

### Simpad tilkobling

1. Nursing Anne kobles til Link Box med kabelen på baksiden av dukken (Foto 3). For noen dukker må man bruke den kabelen som leveres sammen med SimPad.
2. Forbinn den gjennomsiktige slangen som kommer ut av dukken med kabelen.



Foto 3

Du finner fullstendige prosedyrer for auskultasjon av hjerte-, åndedretts- og tarmlyd i brukerinstruksjonene til SimPad.

### Blodtrykkarm –

1. Fest blodtrykkmansjetten rundt armen.
2. Fest slangesettet på mansjetten for å klargjøre slangen, som er plassert under Nursing Annes arm. (Foto 4)



Foto 4

I brukerinstruksjonene til SimPad finner du komplette prosedyrer for blodtrykk.

Ikke sett kanyler i blodtrykkarmen

Auskultasjon av hjerte-, åndedretts-, tarm- og fosterlyder - I brukerinstruksjonene til SimPad finner du komplette prosedyrer.

### Kjønnsorganer:

Det foreligger både mannlige og kvinnelige kjønnsorganer for øving av prosedyrer for innleggelse av urinkateter og klyster.

Urinrør og anus er koblet til de tilhørende reservoarene med rør lignende ventiler som har et skruedeksel i den ene enden. Dekselet må kobles til kjønnsorganåpningene. Den myke vinylenden av koblingspunktet er festet til urinrør- og analreservoarene med en hvit klemme. (De lange ventilkoblingene kobles til urinreservoaret; de korte ventilkoblingene kobles til analreservoaret.)

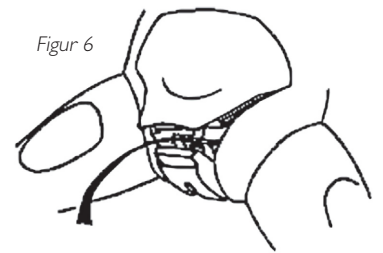

Figur 6

Bøylen som låser bekkenet må tas ut og settes umiddelbart inn igjen ved montering og demontering av kjønnsorganer. (Figur 6)

**Bøylen som låser bekkenet må settes inn igjen.**

Hvis dette ikke gjøres, vil bekkenet trekkes fra hverandre.

I så fall vil ikke kjønnsorganmodulen lenger passe riktig i dukken.

### Demontering:

1. Løft opp mageplaten.
2. Trekk den øvre delen av kjønnsorganene tilbake og ta ut bekkenlåsestiften.
3. Mageplate, kjønnsorganer med koblingspunkt samt tykktarmreservoar kan nå tas ut samlet.

### Montering: (bilde 5, 6 og 7)

1. Skru begge ventilene fast til kjønnsorganene. Når ventilene festes, må det kontrolleres at kjønnsorganer, urinreservoar (mageplate) og tykktarmreservoar ligger som vist på figur 7.
2. Løft opp kanten av mageplaten.
3. Trekk ned den øvre delen av kjønnsorganet.
4. Sett det inn i bekkenhulrommet.
5. Sett bekkenlåsestiften på plass igjen.
6. Trykk mageplaten på plass.

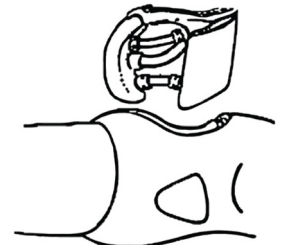

Figur 7

De lange ventilkoblingene kobles til urinreservoaret; de korte ventilkoblingene kobles til analreservoaret.



Foto 5

Før røret slik at det treffer kanten på koblingspunktet

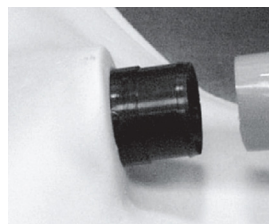

Foto 6

Området der klemmen plasseres.

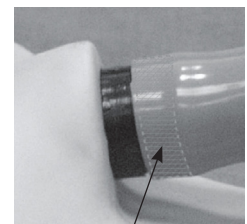

Foto 7

Sett på klemmen og stram ved å trykke den sammen.

### Tykkttarmsreservoar -

Tykkttarmsreservoaret settes inn i bekkenhulrommet med den smale enden ned og slik at koblingspunktet peker utover. Dette koblingspunktet holder reservoaret festet til analventilen på kjønnsorganet. (Foto 8)



Foto 8

Reservoaret må tas ut av dukken, vrennes, tømmes og lufttørkes fullstendig før lagring.

### Innleggelse av urinkateter og klystersimulering -

*Katetrene må før bruk settes godt inn med smøremiddelet som fulgte med treningsdukken eller med en kraftig flytende såpe.*

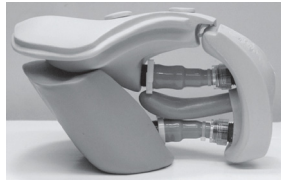
Etter flere gangers bruk kan kateteret "sitte fast" når vannet har skylt bort smøremiddelet, noe som fører til friksjon og fastklemming. Hvis dette skjer, må kateteret smøres godt inn og settes inn i urinveiene flere ganger.

Hvis kateteret setter seg fast under uttaking, må det bearbeides med en inn-og utgående bevegelse. Tilsett varmt vann i reservoarene hvis mulig, for å hindre at såpe tetter til katetrene. Se til at reservoarene er tappet helt tomme for alt vann før ventilene kobles fra.

### Kontrollliste for ventiler som kan lekke:

- Har ventilkoblingene en o-ring?
- Passer den hvite klemmen tett inn mot ventilsockelen?
- Er ventilene festet riktig?
- Hvis ventilene er festet riktig, er de koblet som de skal til reservoarene og kjønnsorganene?

*Det anbefales å bruke et fransk kateter i str. 16 for innleggelse av urinrørskateter.*

*Kateter i str. 7 mm anbefales til klystersimulering.*

### Feilsøking -

#### Hva kan jeg gjøre hvis bekkenet trekkes fra hverandre på dukken?

Sikre bekkenet med et belte og varm det opp med en hårtørker for å mykgjøre det. Stram godt rundt bekkenet med beltet mens du varmer opp. Sett inn stiften, la beltet bli sittende inntil bekkenet kjøler.

#### Hva gjør jeg hvis koblingspunktene lekker?

Se til at C-klemmene er trykket godt på plass og at koblingspunktene er trukket fast til.

#### Hva kan jeg gjøre hvis jeg ikke får fjernet et kateter?

Kontroller at mansjetten ikke er blåst opp.

#### Montere Nursing Anne-moduler på dukken:

Livmormodul, ben, innvendige komponenter og kjønnsorganer må fjernes fra bekkenet.

*Bruk av talkum på huden og modulene vil gjøre det enklere å montere og ta av disse.*

### Slik tar du ut bena:

- Fjern bukplaten ved å trekke den opp på kantene.
- Fjern kjønnsorganene og alt innvendig utstyr, reservoarer og bekkenstift. (Ta ut kabelen hvis det brukes bukplate med lyd.)
- Fjern lårinjeksjonsputen ved å trykke sammen huden midt på puten mens du drar.
- Finn vingemutteren på innsiden av bekkenet.
- Bruk en skrutrekker til å holde skruen på plass og vri og ta ut vingemutteren.
- Fjern fjæren og den lille brikken fra skruen. (Figur 8)
- Ta ut skruen fra låret og bekkenet.

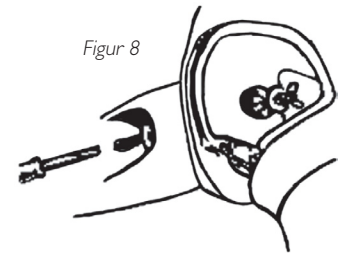

Figur 8

### Slik monteres livmormodulen:

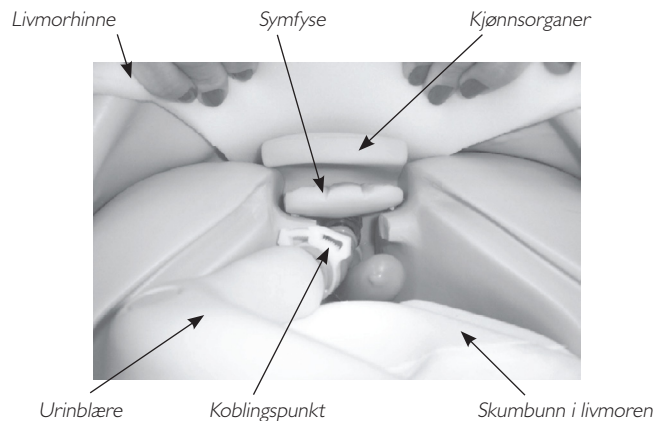

- Pudre bekkenet og den indre livmorhinnen med talkum.
- Fjern silikonstroppene fra den avskårne delen på baksiden av livmorhinnen.
- La huden gli opp og over bekkenet, med slisse og stropper på baksiden av dukken.
- Fest bena igjen. (Bena må settes på plass nå, uten at du fortsetter med oppgraderingsenheten for livmor.) Når bena settes på plass, må du påse at det er nok plass mellom lår og hud til at bena kan bøyes i leddene uten at de gnir mot livmorhinnen.
- Trekk livmorhinnen delvis ned over bekkenet, slik at det innvendige bekkenområdet blottlegges.
- Plasser livmorens skumbunn inni bekkenet.
- Ved hjelp av koblingspunktene kobles kjønnsorganene til urinreservoaret.
- Plasser kjønnsorganer/urinreservoar inni bekkenet. Dette må gjøres fra kjønnsorganområdet. Plassering av reservoar og kjønnsorganer må gjøres gjennom genitalieåpningen. (Foto 9)
- Sett symfyse-bekkenstiften på plass. Denne erstatter bøylen (den kunstige symfysen) som allerede befinner seg i dukken. (Foto 9)
- Trekk livmorhinnen opp og fest tre (3) bånd på baksiden.
- Sett inn "fast" eller "svampaktig" livmorkule.



Foto 9

### Brystfjerningsmodul:

1. Fjern brysthuden fra den kvinnelige treningsdukken ved å løsne ved skuldrene og bak på torsoen.
2. Plasser brystfjerningsmodulen med enkel skumbrystinnsats over torsoen.
3. Fest på nytt ved skuldrene og på baksiden av torsoen.

### Brystundersøkelsesmodul:

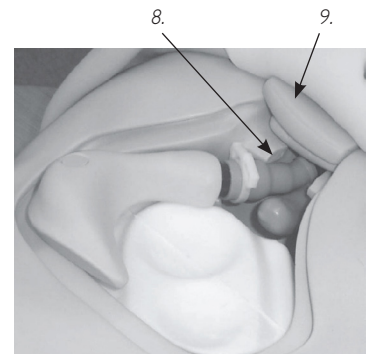
**Forsiktig!**  
**Feil bruk kan føre til skader på modulen.**

1. Fjern brysthuden fra den kvinnelige treningsdukken ved å løsne ved skuldrene og langs baksiden av torsoen.
2. Bruk pudder på baksiden av kulene, baksiden av brystene og inni kanalene. Kuler med pinner skal monteres i brystplaten, kuler uten pinner kan settes inn i kanalene på baksiden av brystene. Ikke bruk skarpe instrumenter til å sette inn eller ta ut kuler fra brystene!
3. Plasser brystene på platen. Kulene bak på brystet skal rette seg inn etter sporene i brystplaten hvis de er plassert riktig.
4. Fest brysthuden igjen.

### Vedlikehold -

1. Rengjør med en mild såpe og vann. Ikke legg treningsdukken eller deler av den i rengjøringsvæske eller vann. Sett inn ansiktet og brysthuden med et tynt lag talkum for å oppnå en livaktig hudfølelse.
2. Bruk bare på rene flater. Unngå bruk av markeringstusj, penn, aceton, jod eller andre produkter som kan sette flekker. Legg heller ikke treningsdukken på avispapir eller blekkspor av noe slag.
3. For å sikre lang levetid bør hver treningsdukke rengjøres etter hver treningsøkt, og generelle kontroller bør utføres regelmessig.
4. Moduler og alle andre deler bør dreneres og lufttørkes grundig før lagring, samt desinfiseres etter behov. Etter bruk av injeksjonsputer (bruk bare vann), bør oppsamlet vann klemmes ut. Våte skumgummiputer må ikke lagres inntil huden. For å unngå råte og mugg kan puter bløtlegges i en mild desinfiserende løsning og vann eller blekemiddel og vann. Vri putene godt og la dem tørke. Deretter kan du lagre dem eller sette dem på plass i treningsdukken.
5. Det er en fordel å pudre med talkum på leddeler før treningsøktene.
6. Lagre treningsdukken forsvarlig mellom treningsøktene.

### Reservedeler:

Produktnummer:	Beskrivelse:
380471	Plugg, mageplate - voksen
380475	Låsebøyle, bekken
380600	Benenhet, venstre, voksen
380650	Benenhet, høyre, voksen
381402	Pute, deltoid injeksjon, voksen
381403	Stomi, infisert kolostomi
381404	Benstump, venstre legg
381410	Fot, høyre, voksen
381411	Pute, lårbandasjering, voksen
381412	Pute, lår, suturett, voksen
381413	Legg, med åreknuter, voksen
381417	Pute, lår urent sår, voksen
200-02050	Mansjett, blodtrykk
300-00150	Putesett, lår, injeksjon, voksen
300-00450	Ventil/klemmesett, anal, voksen urin/anal sykehusutg., intravaskuært kateter
300-00550	Rør-/klemmesett, urinrør, voksen, sykehus
300-00650	Smøremiddel for treningsdukke, sprayflaske, 118 ml
300-00750	Blod, etterligning, 118 ml, rødt
300-00850	Plugg, trakeostomi
300-00950	Tannsett, øvre/hedre, voksen
300-01850	Tenner, overkjeve, voksen
300-01950	Tenner, underkjeve, voksen
300-02050	Mageplateenhet, sykehusutg. m/høytalere, voksen
300-02150	Mageplateenhet, sykehusutg. 3 hull, voksen
300-02250	Reservoarenhet, tykktarm, sykehusutg., voksen
300-02950	Lår, høyre, voksen
300-03050	Ben, nedre del, høyre, voksen
300-03150	Fot, høyre, voksen
300-03250	Lår, venstre, voksen
300-03350	Ben, nedre del, venstre, voksen
300-03450	Fot, venstre, voksen
300-03550	Mageplate, for dekkbandasje, voksen
300-03650	Mageplate, suturett, voksen
300-03850	Kjønnsorganenhet, voksen mann
300-03950	Kjønnsorganenhet, voksen kvinne
300-04250	Utstyrsett, voksen dukke - ben/armer til kropp
300-04350	Utstyrsett, voksen dukke - bekken/torso
300-04550	Mageplateenhet, sutur/dren sykehusutg., voksen
300-04850	Frakk, sykehusutg., med ryggknytting
300-04950	Stomi, bløt type med gjennomgående hull
325-00150	Puteenhet, ventral gluteal injeksjon, voksen kvinne
325-00250	Puteenhet, for injeksjonstrening i setemuskel, voksen kvinne
325-00350	Sett, hud/vene voksen kvinne, multivenøs IV-arm
325-00450	Modul, livmorte knikker og vurdering - Nursing Anne
325-00550	Sårsett, pleie og vurdering, voksen, kvinne
325-00650	Modul, brystfjerning - Nursing Anne
325-00750	Modul, brystundersøkelse - Nursing Anne
325-00850	Hodeenhet, kvinne, hode for avansert intubering
325-00950	Lungeenhet, liten, voksen, hode for intubering
325-01150	Kjønnsorgan, tomt, voksen kvinne
325-01250	Armenhet, blodtrykk
325-01350	Armenhet, høyre, vanlig, voksen kvinne
325-01450	Armenhet, venstre, vanlig, voksen kvinne
325-01550	Overarm, høyre, vanlig, kvinnelig
325-01650	Underarm, venstre, vanlig m/hånd, kvinnelig
325-01750	Overarm, høyre, vanlig, kvinnelig
325-01850	Underarm, høyre, vanlig m/hånd, kvinnelig
325-01050	Brystplateenhet, sykehusutg., voksen kvinne
325-02050	Hudenhet, sykehusutg., voksen kvinne
325-02150	Innsats, bryst, skum - venstre
325-02250	Innsats, bryst, skum - høyre
325-02350	Pute med sår i bakre seteregion, voksen, kvinne
325-02450	Pute med sår i fremre seteregion, voksen, kvinne
325-02550	Torsoenhet, sykehusutg., voksen kvinne
325-02650	Bekken, sykehusutg. u. bro, voksen, kvinne
325-02750	Reservoarenhet, mage, sykehusutg., voksen kvinne
325-03650	Brysthud (Uten ECG)
325-03450	Brysthud (Spacer Type)
325-03550	Ettermonteringssett (Brysthud Spacer Type)
375-51001	Arm, multivenøs intravenøstrening, kvinne

**Innehållsförteckning**

Delar som ingår ..... 1  
 Tekniker som lärs ut ..... 1  
 Tänder ..... 2  
 Halspuls ..... 2  
 Trakeotomivård med insticksmodul ..... 2  
 Nasogastrisk sondplacering ..... 2  
 Intubation ..... 2  
 Lungor ..... 2  
 Mage ..... 2  
 Magplattor ..... 2  
 Injektionsdynor ..... 3  
 Leder – midja, knä och ankel ..... 3  
 Armar ..... 3  
 Ben ..... 3  
 IV-arm ..... 3  
 Byta ut hud och vensystem ..... 3  
 SimPad-anslutning ..... 4  
 Blodtrycksarm ..... 4  
 Auskultation av hjärt-, andnings-, tarm- och fosterljud ..... 4  
 Genitalier ..... 4  
 Kolonpåse ..... 5  
 Urinkateterisering och lavemangsimulering ..... 5  
 Felsökning ..... 5  
 Ansluta Nursing Anne-moduler till dockan ..... 5  
 Skötsel och underhåll ..... 6  
 Reservdelar ..... 6

 **Varning - Latex**  
 Den här produkten innehåller **latex av naturgummi** och kan orsaka allergiska reaktioner hos vissa människor.

**Kontakta kundtjänst om du vill ha mer information om reservdelar med andra hudnyanser.**

 Den här produkten, som är försedd med CE-märkningen, överensstämmer med nödvändiga krav och regler i direktiv 1999/5/EC.

**Delar som ingår:**

- (1) Kvinnodocka i helkroppsmodell
- (1) Ledad träningsarm för blodtryck (Nursing Anne SimPad)
- (1) IV-övningsarm i kvinnomodell med flera vener
- (1) Sjukhusrock
- (1) Uppsättning manliga genitalier
- (1) Uppsättning kvinnliga genitalier
- (3) Urinventiler
- (3) Analventiler
- (1) Simulerat blodkoncentrat
- (1) 100 ml spruta
- (1) Flaska med smörjmedel till docka
- (1) Uppsättning monteringsverktyg

*Peruken på bilden på omslaget ingår inte.*

**Valfria Tillbehör:**

**Nursing Anne-moduler:**

- (1) Bröstundersökningsmodul med utbytbara avvikelser
- (1) Mastektomimodul med klamrar och drän
- (1) Fundusmodul med utbytbar uteri

**Moduler för vård och bedömning av sår:**

- (1) Abdominal incisionsmodul med målade suturer
- (1) Abdominal incisionsmodul med klamrar och Penrose-drän
- (1) Abdominal incisionsmodul med nylonsuturer och Penrose-drän
- (1) Abdominal modul för subkutana heparin- och insulininjektioner
- (1) Abdominal förbandsmodul
- (1) Infekterad kolostomiöppning
- (1) Modul med ventrogluteala och gluteala liggsår
- (1) Amputationsstump (under knät)
- (1) Lårförbands- och irrigationsmodul
- (1) Lårsuturmodul
- (1) Lårdebrideringsmodul
- (1) Ben med varikösa vener och sår på grund av stas
- (1) Diabetesfotmodul

**Tekniker som lärs ut:**

- Grundläggande patientvård
- Vård av tandprotes
- Munhygien
- Oral och nasal intubation
- Sköljning av öga och öra (simulerad)
- Nasogastrisk sondplacering, läkemedelsadministrering vid omvårdnad och borttagande
- Sköljning/sondmatning
- Trakeotomivård och aspiration
- Blodtrycksmätning (när SimPad används)
- IV-vård och behandling
- Subkutana och intramuskulära injektioner
- Metoder för syrgastillförsel
- Stomisköljning och stomivård
- Kateterisering
- Lavemangsimulering
- Kolonsköljning
- Bedömning och vård av sår (Modul för sårvård/Tillbehör)
- Omläggning och bandagering
- Vård efter mastektomi (Modul för mastektomivård/Tillbehör)
- Igenkänning av bröstsjukdomar, deras omfattning och lokalisering (Modul för bröstundersökning/Tillbehör)
- Fundusmassage (Modul för fundusmassage/Tillbehör)
- Auskultation och igenkänning av normala och avvikande hjärt-, andnings-, tarm- och fosterljud (när SimPad används)

Nursing Anne Advanced är en verklighetstrogen vinyldocka i helkroppsmodell, som är utformad för att lära ut alla tekniker, från grundläggande patientvård till avancerade sjuksköterskeuppgifter, inklusive mätning av non-invasivt blodtryck och auskultation och igenkänning av normalt och avvikande hjärt-, lung-, tarm- och fosterljud.

När simulatören får tillräcklig vård och skötsel bör den ge många träningspass tack vare tillverkningens kvalitet.

*Laerdal rekommenderar:*

*IV-injektion – 22 gauge nål eller mindre*

*Trakealkanyl – storlek 6*

*Nasogastrisk sond – storlek 16 fransk*

*Endotrakealtub – 7,5 eller mindre*

*Laryngoskopblad -storlek #2 eller #3, rakt eller böjt blad*

*Urinkateter – 16 fransk*

*Lavemangsimulering – 7 mm kateter*

#### Tänder –

**ta bort:** Ta ett fast tag och lyft.

*Sätt in och ta ut de nedre tänderna först när du vårdar tandprotesen.*

#### Så här sätter du in de båda delarna på nytt:

- Börja på ena sidan och arbeta dig runt, rikta in tandvallen med motsvarande spår i munnen. (Det hjälper att pudra med baby puder.)
- Tryck fast ordentligt.

#### Halspuls

Halspuls skapas för hand med den röda blåsan som finns på dockans högra sida (vid armhålan). Kläm ihop blåsan ordentligt samtidigt som du palperar efter puls vid platsen för halspulsådern.

#### Trakeotomitapp

Trakeotomitappen kan tas bort: Ta tag ordentligt och lyft upp och ut. Tryck in tappen i hålet när du vill sätta tillbaka den (bild 1).



Foto 1

#### Trakeotomivård

- Blanda till en lösning av 1/2 kopp flytande mild rengöringsmedel och 1/2 kopp vatten.
- Ta bort lungor.
- Häll blandningen i de simulerade lungorna.
- Fyll lungorna till en nivå där sugkatetern kan ta upp blandningen.
- Anslut lungorna på nytt till kopplingen.

Lösningens konsistens är i stort sett samma som konsistensen på det slem som normalt aspireras från en trakeotomipatient.

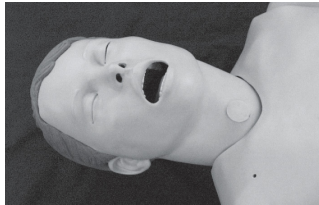
*Vi rekommenderar en trakealkanyl med storlek 6. Öppningen rymmer andra storlekar, men storlek 6 är vanligtvis mest lämplig.*

#### Dränera och lufttorka lungorna omedelbart efter användning.

#### Placering av nasogastrisk sond

Dockan har en esofagus och mage för att träna nasogastrisk sondplacering och tekniker såsom sköljning och sondmatning.

*För bästa resultat: Smörj slangen med antingen silikonsprej eller flytande rengöringsmedel innan du sätter in nasogastrisk eller orogastrisk sond.*

#### Intubation

Följande utrustning rekommenderas:

- endotrakealtub, storlek 7,5 ID eller mindre
- smörjmedel till docka eller flytande tvål
- 10 ml spruta
- laryngoskopblad, storlek #2 eller #3 med rakt eller böjt blad
- laryngoskopskafte
- nasogastrisk sond, storlek 16 fransk.

Ta ur luftrörstappen före intubation.

*Före intubation bör intubationstub och luftvägar sprejas med det smörjmedel som medföljer dockan eller smörjas med flytande tvål.*

#### Lungor

Du kan ta loss lungorna från bronkialrören genom att skruva loss dem vid kopplingen. Du sätter fast lungorna på samma sätt, fast i omvänd ordning.

#### Mage

Magen fästs i esofagus med en koppling. Använd en 100 ml spruta när du ska fylla magen med vatten.

*Det hjälper att pudra med talkpuder när du ska sätta tillbaka magplattor.*

#### Magplatta med flera ljud –

##### ta bort:

- Tryck mitt på plattan.
- Arbeta med fingrarna under plattans kant samtidigt som du lyfter.
- Koppla ur tarmljudshögtalaren så att plattan frigörs.

##### Sätta fast:

- Placera plattan ovanför hålet.
- Återanslut tarmljudshögtalaren.
- Arbeta in plattans kanter i spåren vid bäckenhåligheten.

#### Magplatta med kolostomiöppning –

##### ta bort:

- Tryck mitt på plattan.
- Arbeta med fingrarna under plattans kant samtidigt som du lyfter (bild 2).

##### Sätta fast:

- Fäst ventil och genitalier.
- Arbeta in plattans kanter i bäckenhåligheten.

Magplatta med kolostomi innehåller också urinbehållare och kolostomiöppning.



Bild 2

### Så här fyller du behållaren:

- Ta bort kolostomiöppningen.
- Fyll med vätska.
- Sätt försiktigt in öppningen på nytt.

*Kontrollera att genitalier och urinanslutningar är på plats innan du fyller.*

### Injektionsdynor

- Ta bort: Kläm ihop dynan med fingrarna och dra.
- Sätta in: Kläm ihop och sätt in i öppningen.

*Det hjälper att använda talkpuder när dynorna ska sättas in på nytt.*

Injektionsdynorna kan injiceras med vatten. Skum ska tas bort från dynorna omedelbart efter ett träningspass. Pressa ut vätskan och lufttorka.

### Leder – midja, knä och ankel

Lederna är anslutna till dockan med en bult och låsmutter. Skruva loss låsmuttern och dra ut bulten ur leden när du vill ta bort leden. Delarna kan nu lätt kopplas isär.

*Använd talkpuder vid montering för göra lederna mer rörliga.*

### Armar

Armarna monteras med en 4,5" lång bult, tre brickor, en fjäder och en vingmutter.

#### Sätta fast:

- Lossa huden på bröstkorgen från skuldrorna.
- Dra tillbaka huden så att håligheten exponeras.
- Lokalisera hålet i skuldran.
- Ta bort dynan för deltamuskelinjektion från armen genom att klämma ihop huden i dynans centrum samtidigt som du drar.
- Trä den lilla brickan över bulten.
- För in bulten genom hålet i armen och hålet i dockans skuldra.
- Trä därtill en stor bricka, en fjäder, ytterligare en stor bricka och en vingmutter över bulten inuti dockans bröstorg (figur 1).
- Håll fast bulten med en skruvmejsel samtidigt som du drar åt vingmuttern.

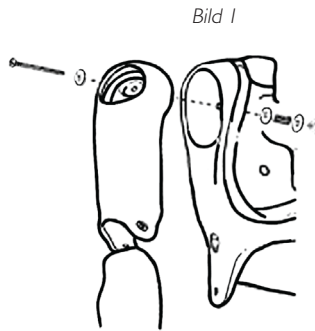

Du tar bort armarna på samma sätt, fast i omvänd ordning.

### Ben -

Benen monteras med en 6" lång bult, en fjäder, en stor bricka, en liten bricka och en vingmutter.

*Monteringsdelar finns i kuvertet i kartongen.*

#### Sätta fast:

- Ta bort magplattan och kolonbehållaren från dockan så att hålet i höften kan lokaliseras.
- Ta bort lärinjektionsdynan från benet genom att klämma ihop huden i dynans centrum samtidigt som du drar.
- Trä fjädern och den lilla brickan över bulten.
- För in bulten genom hålet i låret.
- För in bulten genom hålet i bäckenet.

- Trä den stora brickan och vingmuttern över bulten.
- Håll fast bulten med en skruvmejsel samtidigt som du drar åt vingmuttern inuti bäckenet (figur 2).

Du tar bort benen på samma sätt, fast i omvänd ordning.

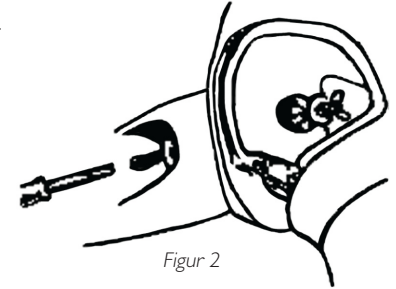

### IV-arm – venpunktion på åtskilliga ställen:

- handryggens vener (3)
- armvecket
  - vena cephalica
  - vena mediana
  - vena basilica.

*En 22 gauge-nål eller mindre rekommenderas för att förlänga IV-armens hållbarhet.*

*När du använder IV-kateter kan du smörja med smörjmedlet som medföljer dockan för enklare insättning.*

### Användarinstruktioner:

- Fäst IV-påsen i IV-slangen.
- Fäst IV-slangen i någon av venerna/slangarna på IV-armen.
- Låt vätska flöda genom armen och ut ur de andra venerna/slangarna på IV-armen.
- Stoppa vätskeflödet ur venen/slangen med en klämma.

Armen är nu klar för venpunktionsträning.

*När det förekommer överdrivet läckage vid punktionsställena bör antingen ett nytt vensystem eller en ny hud installeras så att vätskeförlusten minskar.*

*Vi rekommenderar att man arbetar vid ett handfat vid byte av hud och vensystem.*

### Byta ut hud och vener

#### 1. Ta bort hud:

Skär av huden om du ska byta hud och vener. Detta kan göras med en vass kniv, skalpell eller sax (figur 3). Kassera huden när du är färdig (figur 4).

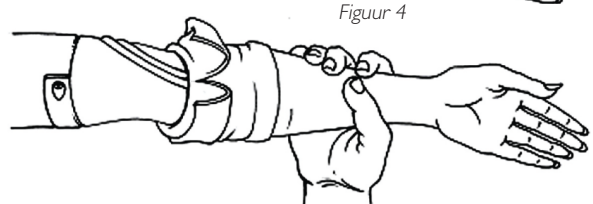
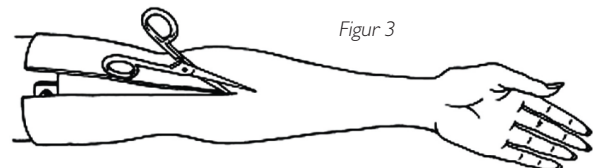

### Byta ut vener (behålla huden):

1. Smörj insidan av huden med flytande rengöringsmedel. Låt vätskan rinna ned i området vid fingrarna.
2. Dra sakta av huden från armen nedåt med början vid den övre delen av armen. Rulla inte, då huden kan fastna.
3. Ta bort slangen från spåret i stommen. För att kunna göra detta kan du behöva skrapa bort lim.
4. Skölj och torka venspåren noga och torka med alkohol. Se till att ta bort allt limöverskott.
5. Placera nya vener i spåren (figur 5), och droppa på lim efter behov. (Vi rekommenderar ett snabbtorkande lim.)

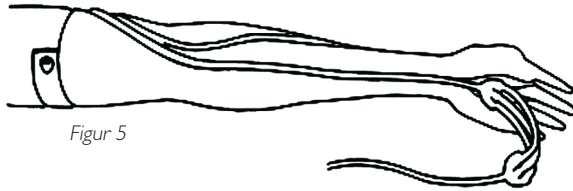

Figur 5

6. Tvåla in armstommen med rikligt med flytande tvål.

Värm armhuden innan den placeras på stommen.  
Detta kan göras med en hårtork.

7. Skjut in handen i huden.
8. Träng fram huden över fingrarna som en handske.
9. Skjut upp armhuden över stommen.

### SimPad-anslutning

1. Anslut Nursing Anne till LinkBox, via kabeln som sitter bak på dockan. (Bild 3.) Vad gäller vissa dockor behöver man eventuellt använda den adapterkabel som medföljer SimPad.
2. Anslut den genomskinliga slangen som kommer ut ur dockan tillsammans med kabeln.



Bild 3

Fullständig information om auskultation av hjärt-, andnings- och tarmljud finns i SimPad-bruksanvisningen.

### Blodtrycksarm

1. Placera blodtrycksmanschetten på armen.
2. Fäst slangen från manschetten i den genomskinliga slangen som finns under Nursing Anne-armen (Bild 4).



Bild 4

Fullständiga instruktioner om blodtrycksmetoder finns i SimPad-bruksanvisningen.

För inte in nålar i blodtrycksarmen.

Auskultation av hjärt-, andnings-, tarm- och fosterljud - Fullständiga instruktioner om drift finns i SimPad-bruksanvisningen.

### Genitalier

Både kvinnliga och manliga genitalier finns för träning på urinkateterisering och lavemangtekniker.

Rörlignande ventiler, med ett skruvlock i den ena änden, ansluter urinröret och anus till motsvarande behållare. Locket måste anslutas till genitalöppning. Anslutningens mjuka vinylände är fäst i urin- och analbehållaren med en vit klämma. (Den långa ventilen ansluter urinbehållaren och den korta ventilen ansluter analbehållaren.)

Figur 6

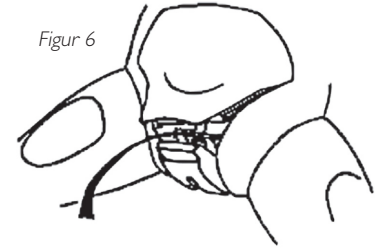

Bäckenstödspringen måste tas bort och sättas tillbaka omedelbart när genitalerna monteras eller tas isär (figur 6).

#### Bäckenstödspringen måste sättas tillbaka.

Bäckenet utvidgar sig om du underlåter att sätta tillbaka springen.  
Genitalmodulen passar inte längre i dockan om detta inträffar.

### Montera ned:

1. Lyft upp på magplattan.
2. Dra övre genitaldelen bakåt, och ta bort bäckenstödspringen.
3. Magplatta, genitalier med anslutningar och kolonbehållare kan nu tas bort samtidigt

### Montera (bild 5, 6 och 7):

1. Skruva fast båda ventilerna på genitalerna. Se till att genitalier, urinbehållare (magplatta) och kolonbehållare riktas in såsom visas i figur 7 när du fäster ventilerna.
2. Lyft upp på magplattans infattning.
3. Dra ned övre genitaldelen.
4. För in i bäckenhåligheten.
5. Sätt tillbaka bäckenstödspringen.
6. Tryck magplattan på plats.

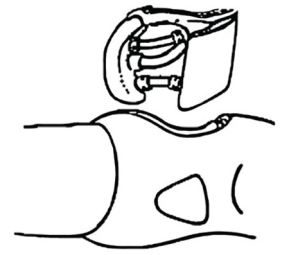

Figur 7

Den långa ventilen ansluter urinbehållaren och den korta ventilen ansluter analbehållaren.



Bild 5  
Skjut slangen tills den möter den upphöjda kanten på anslutningen.



Bild 6  
Område där klämman placeras.

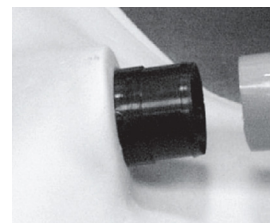

Bild 7  
Kläm fast klämman.

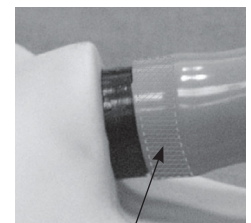

## Kolonbehållare

Kolonbehållaren förs in i bäckenhåligheten med den smala änden nedåt och anslutningen riktad utåt. Denna koppling fäster påsen i analventilen på genitalierna (bild 8).

Behållaren ska vara inverterad, dränerad och fullständigt torr (lufttorka) när den tas bort från dockan före lagring.



Bild 8

## Urinkateterisering och lavemangsimulation

*Katetrarna ska vara väl insmorda med dockans smörjmedel eller flytande tvål före användning.*

Efter många användningar kan katetern kärva när vatten har sköljt bort smörjmedlet och leda till att den går trögt. Om detta inträffar, smörj katetern ordentligt och för in den i urinröret flera gånger.

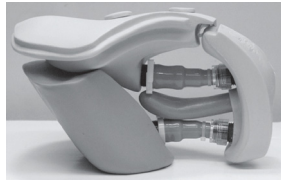
Om katetern kärvar när den ska tas bort, gör en "in- och utrörelse". Använd helst varmt vatten i reservoaren för att förhindra att tvålen täpper till katetern. Kontrollera att reservoaren är helt tömd på allt vatten innan ventilerna kopplas bort.

### Checklista för ventiler som läcker:

- Har ventilens kopplingar en O-ring?
- Sitter den vita klämman fast ordentligt mot ventilens bas?
- Är ventilerna rätt monterade?
- Om ventilerna är rätt monterade, är de kopplade på rätt sätt till reservoarer och genitalier?

*En kateter storlek 16 French rekommenderas för urinkateterisering.*

*En kateter storlek 7 mm rekommenderas för lavemangsimulation.*

## Felsökning

### Vad gör jag om dockans bäcken faller isär?

Sätt ihop bäckenet med ett bälte och värm med en hårfön för att mjuka upp bäckenet. Håll ihop det samtidigt som du värmer det. Sätt tillbaka bäckenstödsprinten och låt bältet sitta kvar till bäckenet svalnat.

### Vad gör jag om mina kopplingar läcker?

Kontrollera att C-klämmorna sitter på plats ordentligt och att kopplingarna är ordentligt åtskruvade.

### Vad gör jag om jag inte kan ta bort katetern?

Kontrollera att kuffen är tömd på luft.

## Montering av olika moduler på Nursing Anne

**Fundusmodul:** Innan monterng måste ben, inre delar och genitalier tas loss från bäckenet.

*Det hjälper att stryka på baby puder på huden och modulerna vid fästsättning och frigöring.*

## Ta bort ben:

- Ta bort bukplattan och dra upp dess kanter.
- Ta bort genitalier och alla inre tillbehör, behållare och bäckensprinten. (Om du använder bukplatta med ljud, ta loss kabeln.)
- Ta bort lårinjektionsdynan genom att klämma ihop huden i centrum av dynan samtidigt som du drar.
- Lokalisera vingmuttern på insidan av bäckenet.
- Håll fast bulten med en skruvmejsel, vrid och ta loss vingmuttern.
- Ta loss fjädern och den lilla brickan från bulten (figur 8).
- Ta bort bulten från låret och bäckenet.

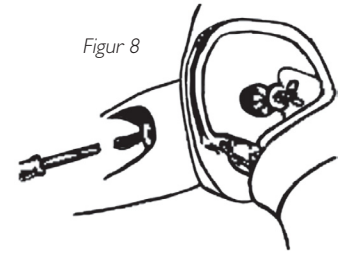

Figur 8

## Fästa fundusmodulen:

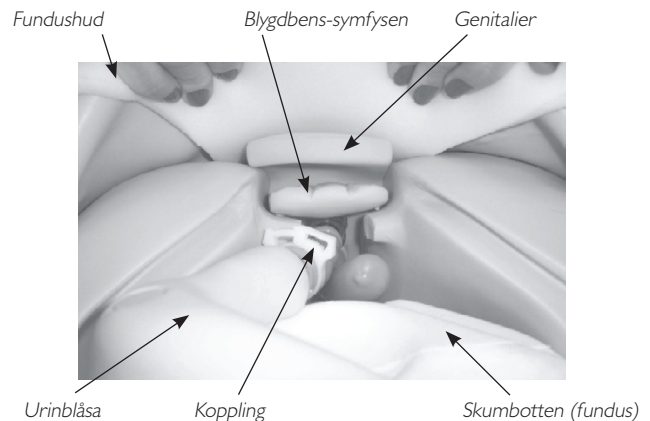

- Applicera baby puder på bäckenet och inre fundushuden.
- Ta bort silikonbanden från snittet på baksidan av fundushuden.
- Skjut upp huden över bäckenet, med snittet och banden placerade på dockans baksida.
- Sätt fast benen på nytt. (Benen måste sättas fast i detta steg, utan att montera ytterligare på fundusuppraderingen.) Se till att du lämnar plats mellan lår och hud när du sätter fast benen igen så att benen kan röra sig obehindrat utan att gnida mot fundushuden.
- Dra delvis ned fundushuden över bäckenet, tills det inre bäckenområdet exponeras.
- Placera en skumbotten (fundus) på insidan av bäckenet.
- Anslut genitalierna till urinbehållaren med hjälp av kopplingarna.
- Placera genitalier/urinbehållare på insidan av bäckenet. Detta måste göras från genitalområdet. Placera behållaren och genitalierna via genitalöppningen (bild 9).
- Byt ut den bäckensprint som är placerad i dockan mot en bäckensprint av blygdbenssymfysmodell (bild 9).
- Dra upp fundushuden och fäst tre (3) flikar på baksidan.
- För in det fasta eller mjuka fundusklotet.



Bild 9

### Mastektomimodul:

1. Ta bort bröst huden från Nursing Anne genom att lossa huden vid skuldrorna och på baksidan av torson.
2. Placera mastektomimodulen med bröstinlägg av skum (helt stycke) över torson.
3. Sätt fast igen (vid skuldrorna och på baksidan av torson).

### Bröstundersökningsmodul:

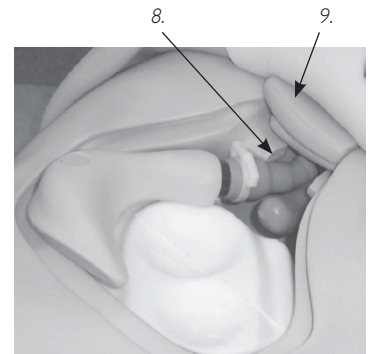
**Varning!**  
**Felaktig användning kan skada modulen.**

1. Ta bort bröst huden från Nursing Anne genom att lossa huden vid skuldrorna och på baksidan av torson.
2. Stryk på puder på baksidan av knölar, på baksidan av bröstet och på insidan av gångarna. Knölar med stift ska passas in i bröstplattan. Knölar utan stift kan föras in i gångarna på baksidan av bröstet. Använd inte vassa instrument när du för in eller tar bort knölar från bröstet!
3. Placera bröstet på plattan. Vid rätt placering är knölar på baksidan av bröstet i linje med fördjupningarna i bröstplattan.
4. Sätt fast huden på bröstkorgen igen.

### Skötsel och underhåll

1. Rengör med mild tvål och vatten. . Sänk inte ned dockan eller delar av densamma i rengöringsvätska eller vatten. Lägg på ett tunt lager talkpuder på huden i ansiktet och på bröstkorgen om du vill uppnå en känsla av riktig hud.
2. Använd endast på rena ytor: Undvik tuschpennor, bläckpennor, aceton, jod och andra produkter som färgar av sig. Undvik dessutom att placera dockan på tidningspapper och andra trycksaker.
3. Efter en träningspass bör varje docka och modul rengöras och en allmän tillsyn bör göras regelbundet för att säkerställa lång hållbarhet.
4. Modulerna och alla andra delar bör dräneras och lufttorkas grundligt före lagring och desinficeras när det behövs. Ackumulerat vatten bör pressas ut efter att du använt injektionsdynorna (använd endast vatten). Lagra inte våta skumgummidynor innanför huden. Dynorna kan blötläggas i en mild lösning av desinfektionsmedel och vatten eller blekmedel och vatten för att förebygga mögel och fjällning. Pressa ut överskott av lösning från dynorna. Låt dem torka innan lagring eller sätt in på nytt i dockan.
5. Du kan med fördel applicera lite talkpuder på rörliga delar före träningspassen.
6. Lagra dockan och övriga delar på lämpligt ställe mellan träningspassen.

### Reservdelar

Produktnummer:	Beskrivning:
380471	Tapp, magplatta (vuxenmodell)
380475	Sprint, bäcken
380600	Ben (vuxenmodell), vänster
380650	Ben (vuxenmodell), höger
381402	Dyna, deltamuskelinjektion (vuxenmodell)
381403	Öppning, infekterad kolostomi
381404	Amputationsstump, vänster ben (nedre delen)
381410	Diabetesfot (vuxenmodell), höger
381411	Dyna, förbandsmodul (vuxenmodell)
381412	Dyna, lärsutur (vuxenmodell)
381413	Högerben (vuxenmodell), varikösa vener nertill
381417	Dyna, lärdebridring (vuxenmodell)
200-02050	Manschett, blodtryck
300-00150	Dyna, lärinjektion (vuxenmodell)
300-00450	Ventil/klämmor, anal (vuxenmodell) urin/anal CVK
300-00550	Ventil/klämmor, urin (vuxenmodell)
300-00650	Smörjmedel till docka, flaska (118 ml) m/sprej
300-00750	Blod, simulerat (118 ml) rött
300-00850	Tapp, trakeotomi
300-00950	Tandprotes (vuxenmodell), övre/undre
300-01850	Tänder (vuxenmodell), övre
300-01950	Tänder (vuxenmodell), övre
300-02050	Magplatta, m/högtalare (vuxenmodell)
300-02150	Magplatta, Hosp 3 hål (vuxenmodell)
300-02250	Behållare, kolon (vuxenmodell)
300-02950	Lår (vuxenmodell), höger
300-03050	Ben (vuxenmodell), höger (nedre)
300-03150	Fot (vuxenmodell), höger
300-03250	Lår (vuxenmodell), vänster
300-03350	Ben (vuxenmodell), vänster (nedre)
300-03450	Fot (vuxenmodell), vänster
300-03550	Magplatta (vuxenmodell), inpackning
300-03650	Magplatta med sutur (vuxenmodell)
300-03850	Genitalier (vuxenmodell), man
300-03950	Genitalier (vuxenmodell), kvinna
300-04250	Bultar och muttrar för montering av armar till dockan (vuxenmodell)
300-04350	Bultar och muttrar för montering av ben till dockan (vuxenmodell)
300-04550	Magplatta (vuxenmodell), sutur/drän
300-04850	Sjukhusrock, snörning bak
300-04950	Öppning, Mjuk med hål
325-00150	Dyna, ventral gluteal injektion (vuxen kvinna)
325-00250	Dyna, gluteal injektion (vuxen kvinna)
325-00350	Hud/ven (vuxen kvinna), IV-arm med flera vener
325-00450	Fundusmodul, teknik och bedömning (Nursing Anne)
325-00550	Modul för vård och bedömning av sår (Nursing Anne)
325-00650	Mastektomimodul (Nursing Anne)
325-00750	Bröstundersökningsmodul (Nursing Anne)
325-00850	Huvud, avancerad intubation (vuxen kvinna)
325-00950	Lungor, liten vuxen (intubationshuvud)
325-01150	Genitalier, tom (vuxen kvinna)
325-01250	Arm, blodtryck
325-01350	Arm (vuxen kvinna), enkel höger
325-01450	Arm (vuxen kvinna), enkel vänster
325-01550	Arm (vuxen kvinna), enkel övre vänster
325-01650	Underarm (vuxen kvinna), enkel vänster m/hand
325-01750	Arm (vuxen kvinna), enkel övre höger
325-01850	Underarm (vuxen kvinna), enkel höger m/hand
325-01050	Bröstplatta (vuxen kvinna)
325-02050	Hud, bröstkorg (vuxen kvinna)
325-02150	Inlägg, skumplast till bröstkorg (vänster)
325-02250	Inlägg, skumplast till bröstkorg (höger)
325-02350	Dyna (vuxen kvinna), dorsalt glutealt sår
325-02450	Dyna (vuxen kvinna), ventralt glutealt sår
325-02550	Torso (vuxen kvinna)
325-02650	Bäcken (vuxen kvinna), u/brygga
325-02750	Mage (vuxen kvinna), behållare
325-03650	Brösthud (Inget EKG)
325-03450	Brösthud (Spacer Style)
325-03550	Monteringsutrustning (Brösthud Spacer Style)
375-51001	IV-övningsarm i kvinnomodell med flera vener

## Sisältö

Toimitussisältö .....	1
Opetettavat taidot .....	1
Hampaat .....	2
Kaulavaltimon pulssi .....	2
Trakeostomiatulppa ja hoito .....	2
Nenämahaletkun asettaminen .....	2
Intubaatio .....	2
Keuhkot .....	2
Vatsasäiliö .....	2
Vatsaleytyt .....	2
Injektiotyyny .....	3
Vyötärö, polvi- ja nilkkanivelet .....	3
Käsivarret .....	3
Jalat .....	3
IV-harjoituskäsivarsi .....	3
Ihon ja laskimojärjestelmän vaihtaminen .....	3
SimPad-liitäntä .....	4
Verenpaineharjoituskäsivarsi .....	4
Sydämen, keuhkojen, suoliston ja sikiöäänten kuunteleminen .....	4
Sukupuolielimet .....	4
Koolonsäiliö .....	5
Virtsaputken katetrointi ja peräruiske .....	5
Vianmääritys .....	5
Nursing Anne -moduulien kiinnittäminen nukkeen .....	5
Hoito ja huolto .....	6
Varaosat .....	6

**Varoitus - Lateksia**

Tämä tuote sisältää **luonnonkumilateksia**, joka voi aiheuttaa allergisia reaktioita koskiessaan ihmisiin.

**Ota yhteys asiakaspalveluun, jos haluat lisätietoja muilla ihonväreillä saatavista varaosista.**



Tuotteessa on CE-merkintä, ja se on direktiivin 1999/5/EC tärkeimpien vaatimusten ja muiden lausekkeiden mukainen.

## Toimitussisältö:

- (1) Kokovartalonaisnukke
- (1) Nivelletty verenpaineen mittauksen harjoituskäsivarsi (Nursing Anne SimPad)
- (1) Nivelletty naisen monilaskimoinen IV-harjoituskäsivarsi
- (1) Potilaspaita
- (1) Miehen sukupuolielimet
- (1) Naisen sukupuolielimet
- (3) Virtsaventtiilit
- (3) Anusventtiilit
- (1) Tekoveritiiviste
- (1) Injektioruisku, 100 cc
- (1) Liukastespray
- (1) Kokoamistyökalusarja

*Kannen kuvassa oleva peruukki ei sisälly toimitukseen*

## Lisävarusteet

## Nursing Anne -moduulit:

- (1) Rintojen tutkimusmoduuli, vaihdettavilla poikkeamilla
- (1) Mastektomiamoduuli, sisältää hakaset ja dreenin
- (1) Fundusmoduuli vaihdettavalla kohdulla

## Haavan hoito- ja arviointisarja:

- (1) Vatsan haavamoduuli maalatuilla ompeleilla
- (1) Vatsan haavamoduuli Penrose-dreenillä ja hakasilla
- (1) Vatsan haavamoduuli nailonompeleilla ja Penrose-dreenillä
- (1) Vatsan ihonalainen hepariini- ja insuliini-injektiomoduuli
- (1) Vatsan sidontamoduuli
- (1) Tulehtunut paksusuoliavanne
- (1) Ventro-gluteaalinen ja gluteaalinen painehaavamoduuli
- (1) Tynkä amputoituna polven alapuolelta
- (1) Reiden sidonta- ja huuhtelumuoduli
- (1) Reiden ommelmoduuli
- (1) Reiden revisiomoduuli
- (1) Suonikohjuinen sääri, jossa säärihaava
- (1) Diabeetikon jalkaterämoduuli

## Opetettavat taidot:

- Potilaan peruskäsittely
- Tekohampaiden hoito
- Suuhygieniä
- Oraalinen ja nasaalinen intubaatio
- Silmä- ja korvahuuhtelu (simuloitu)
- Nenämahaletkun asettaminen, hoito, lääkitys, hallinta ja poisto
- Lavaatio/letkuruokinta
- Trakeostomian hoito ja imeminen
- Verenpaineen mittaustaidot (SimPad-laitteen kanssa)
- IV-hoito ja -hallinta
- Ihonalaiset ja lihaksensisäiset injektiot
- Hapenantoimenpiteet
- Avanteen huuhtelu ja hoito
- Katetrointitaidot
- Peräruiskeen antaminen
- Suolihuuhdeltu
- Haavan arviointi ja hoito
- Haavojen sitominen
- Mastektomian jälkeiset hoitotoimenpiteet
- Rintojen tutkiminen; poikkeamien ja niiden koon ja sijainnin havaitseminen
- Funduksen tunnustelutaidot
- Sydämen, keuhkojen, vatsan ja sikiöäänten kuunteleminen sekä normaalien ja epänormaalien äänten tunnistaminen (SimPad kanssa käytettäessä)

Nursing Anne Advanced on elävän näköinen kokovartalonukke, joka on tarkoitettu hoitotaitojen harjoitteluun. Taidot vaihtelevat potilaan peruskäsittelystä vaativiin hoitotehtäviin, mukaan lukien noninvasiivinen verenpaineen mittaaminen ja sydämen, keuhkojen, vatsan ja sikiöäänten kuunteleminen sekä normaalien ja epänormaalien äänten tunnistaminen.

Tämän harjoitusnukan korkealaatuisuus takaa sen kestävän lukuisia harjoituksia, jos sitä hoidetaan ja huolletaan oikein.

#### Laerdalin suositukset:

IV-injektiot – neula 22-gauge tai pienempi  
Trakeostomiaputki – koko 6  
Nenämahaletku – koko 16 French  
Intubaatioputki – 7.5 tai pienempi  
Laryngoskoopin kieli - Koko #2 tai #3, suora tai käyrä kieli  
Virtsaputken katetri – 16 French  
Peräruiske – 7 mm

#### Hampaat

Poistaminen: Ota tukeva ote ja nosta

*Aseta ja poista ensin alahampaat tekohampaiden hoitoharjoituksissa.*

#### Molempien proteesien asentaminen:

- Aloita yhdeltä puolelta ja jatka eteenpäin kohdistaan harjanteet leukojen oleviin vastaaviin uriin. (Talkin käyttö helpottaa asentamista.)
- Paina proteesi tukevasti paikalleen.

#### Kaulavaltimon pulssi

Luo kaulavaltimon pulssi käyttämällä käsin pumpattavaa punaista paljetta nukan oikeassa kainalossa. Puristele paljetta lujasti samalla kun pulssia tunnustellaan kaulavaltimon kohdalta.

#### Trakeostomiatulppa

Trakeostomiatulppa voidaan irrottaa ottamalla siitä tukeva ote ja vetämällä sitä ulos- ja ylöspäin. Laita tulppa takaisin paikalleen painamalla se reikään. (Kuva 1.)



Kuva 1

#### Trakeostomian hoito

- Sekoita liuos, jossa on 1/2 kuppia mietoa nestemäistä puhdistusainetta ja 1/2 kuppia vettä.
- Irrota keuhkot.
- Kaada liuos keinokeuhkoihin.
- Täytä keuhkot tasolle, josta imukatetri yltää liuokseen.
- Kiinnitä keuhkot takaisin liittimeen.

Liuoksen sakeus vastaa trakeostomiatulppaaltapäin normaalisti imettävää limaa.

*Suosittellemme koon 6 trakeostomiatulppaa. Myös muun kokoiset putket sopivat aukkoon, mutta yleensä koko 6 on sopivin.*

Tyhjennä ja ilmakeuhkot heti jokaisen käytön jälkeen.

#### Nenämahaletkun asettaminen

Tämä nukke on varustettu nenämahaletkun asettamisen ja esimerkiksi lavaation ja letkuruokinnan harjoittelua varten ruokatorvella ja vatsasäiliöllä.

*Voitele letku siikonispraylla tai nestemäisellä puhdistusaineella ennen nenämahaletkun tai OG-letkun asettamista.*

#### Intubaatio

Suosittellemme seuraavia välineitä:

- Intubaatioputki, koko 7.5 sisähalk. tai pienempi
- Liukastespray tai nestesaippuaa
- 10 ml:n injektioruisku
- Laryngoskoopin kieli, koko #2 tai #3, suora tai käyrä.
- Laryngoskoopin kahva
- Nenämahaletku, koko 16 French

Irrota trakeatulppa ennen intubaatioputkien asettamista.

*Intubaatioputket ja hengitystiet on voideltava huolellisesti liukastespraylla tai nestesaippualla ennen intubaatiota.*

#### Keuhkot

Keuhkot voidaan irrottaa keuhkoputkista kiertämällä ne auki liittimen puolelta. Asenna päinvastaisessa järjestyksessä.

#### Vatsasäiliö

Vatsasäiliö kiinnittyy ruokatorveen liittimellä. Täytä säiliö vedellä käyttämällä 100 cc:n injektioruiskua.

*Vatsalevyn asennusta voi helpottaa käyttämällä talkkia.*

#### Moniäänisyksiköllä varustettu vatsalevy

##### Irrottaminen:

- Paina levyn keskeltä.
- Työnnä sormia levyn reunan alle samalla nostaen.
- Irrota suoliäänikaiuttimen liitin levystä.

##### Asentaminen:

- Aseta levy ontelon päälle.
- Liitä suoliäänikaiuttimen liitin takaisin paikalleen.
- Painele levyn reunat lantion ontelon uraan.

#### Paksusuoliavanteella varustettu vatsalevy

##### Irrottaminen:

- Paina levyn keskeltä.
- Työnnä sormia levyn reunan alle samalla nostaen (kuva 2).

##### Asentaminen:

- Kiinnitä venttiili ja sukupuolielimet.
- Painele levyn reunat lantion onteloon.

Paksusuoliavanteella varustettu vatsalevy sisältää virtsasäiliön ja avanteen.



Kuva 2

### Säiliön täyttäminen:

- Irrota paksusuoliavanne.
- Täytä nesteellä.
- Asenna avanne varovasti takaisin paikalleen.

Varmista ennen täyttöä, että sukupuolielimet ja virtsaliittimet ovat paikoillaan.

### Injektiotyyny

- Irrota tyyny puristamalla sitä sormilla ja vedä irti.
- Asenna tyyny takaisin puristamalla sitä ja työntämällä se paikalleen.

Tyynyjen asennusta voi helpottaa käyttämällä talkkia.

Injektiotyynyihin saa ruiskuttaa vettä. Vaahtomuovut on otettava pois tyynyistä heti koulutuksen jälkeen. Purista neste pois tyynyistä ja ilmakuivaa tyynyt.

### Vyötärö, polvi-, ja nilkkanivelet

Nämä nivelet on kiinnitetty pultilla ja lukkomutterilla. Irrota nivel avaamalla lukkomutteri ja vetämällä pultti pois nivelestä. Osat irtoavat helposti toisistaan.

Nivelä koottaessa niille on siroteltava talkkia moitteettoman toiminnan varmistamiseksi.

### Käsivarret

Käsivarsien kiinnittämisessä käytetään 4,5 tuuman pulttia, kolmea aluslevyä, joustia ja siipimutteria.

### Asentaminen

- Irrota rintakehän iho olkapäistä.
- Paljasta rintaontelo vetämällä ihoa taaksepäin.
- Paikanna olkapäässä oleva reikä.
- Irrota hartialihaksen injektiotyyny käsivarresta puristamalla ihoa tyynyn keskeltä ja vetämällä.
- Laita pieni aluslevy pulttiin.
- Työnnä pultti käsivarresta ja nuken olkapäässä olevien reikien läpi.
- Laita pulttiin suuri aluslevy, jousi ja toinen suuri aluslevy ja kierrä siipimutteri pulttiin (piirros 1).
- Pidä pulttia paikallaan ruuvimeisselillä siipimutteria kiristettäessä.

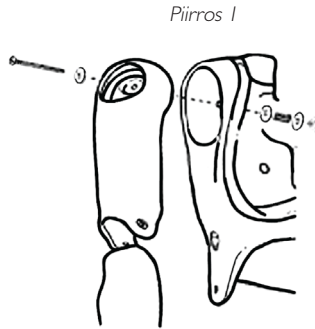

Irrota käsivarret päinvastaisessa järjestyksessä.

### Jalat

Jalkojen kiinnittämisessä käytetään 6 tuuman pulttia, joustia, suurta aluslevyä, pientä aluslevyä ja siipimutteria.

Kiinnitystarvikkeet ovat pakkauksen sisällä omassa pakkauksessaan.

### Kiinnittäminen

- Irrota nuken vatsalevy ja koolonsäiliö ja paikanna lonkassa oleva reikä.
- Irrota reiden injektiotyyny jalasta puristamalla ihoa tyynyn keskeltä ja vetämällä.
- Laita jousi ja pieni aluslevy pulttiin.
- Työnnä pultti reiden reiän läpi.
- Työnnä pultti lantion reiän läpi.

- Laita suuri aluslevy pulttiin ja kierrä siipimutteri pulttiin.
- Pidä pulttia paikallaan ruuvimeisselillä kiristettäessä siipimutteria lantion sisällä (piirros 2).

Irrota jalat päinvastaisessa järjestyksessä.

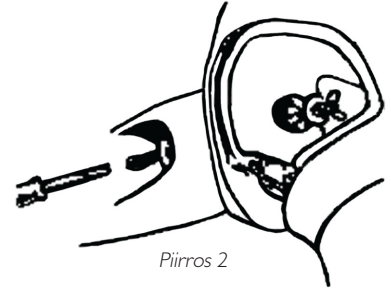

### IV-harjoituskäsivarsi Useita laskimon punktointikohtia:

- Käden dorsaaliset laskimot (3)
- Kyynärtaipeen laskimot
  - Ulompi iholaskimo
  - Välilaskimo
  - Sisempi iholaskimo

Suosittelme neulakooksi 22 gauge tai pienempää; näin taataan, että IV-harjoituskäsivarsi kestävä mahdollisimman pitkään.

Kun käytät IV-katetria, voitele se liukastespraylla insertion helpottamiseksi.

### Käyttöohjeet:

- Kiinnitä IV-pussi IV-letkuun.
- Kiinnitä IV-letku jompaankumpaan laskimoon.
- Anna nesteen virrata käden läpi ja ulos toisesta laskimosta.
- Katkaise veden virtaus avoimesta laskimosta puristamalla.

Käsivarsi on valmis laskimon punktointiharjoitukseen.

Kun pistokohdissa esiintyy liiallista vuotoa, on vuodon pienentämiseksi asennettava joko uusi laskimojärjestelmä tai iho. Suosittelemme vaihtamaan ihon ja laskimojärjestelmän pesupöydällä.

### Ihon ja laskimoiden vaihtaminen:

#### I. Ihon irrottaminen:

Jos vaihdat sekä ihon että laskimot, leikkaa iho irti. Tämä voidaan tehdä terävällä veitsellä, skalpellilla tai saksilla (piirros 3). Kun iho on irti, hävitä se (piirros 4).

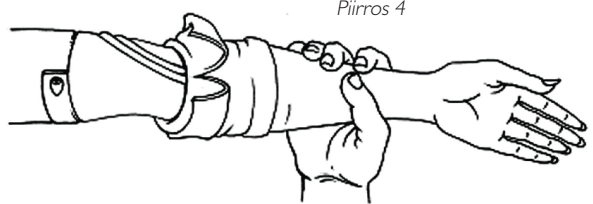
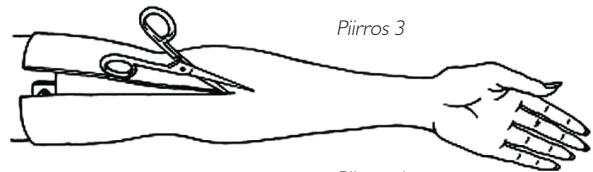

### Laskimoiden vaihtaminen: (ihon säilyttäen)

1. Voitele ihon sisäpuoli nestemäisellä puhdistusaineella antaen sen valua alas sormiin saakka.
2. Vedä ihoa varovasti alaspäin irti käsivarresta aloittaen käsivarren yläosasta. Älä rullaa, koska tällöin iho takertuu kiinni.
3. Irrota letkut käsivarren rungon urista. Liimaa voidaan joutua raapimaan pois, jotta letkut irtoavat.
4. Huuhtelee ja kuivaa laskimourat huolellisesti ja pyyhi ne alkoholilla. Varmista, että kaikki liima on poistettu.
5. Sijoita uudet laskimot uriin (piirros 5) ja kiinnitä ne sopivista kohdista liimapisteillä. (Suosittelemme nopeasti kuivuvaa liimaa.)

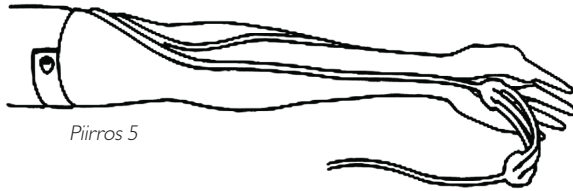

6. Voitele käsivarren runko runsaalla nestesaippuavaahdolla.

Lämmitä ihoa esimerkiksi hiustenkuivaimella ennen asentamista käsivarren rungon päälle.

7. Liu'uta käsi ihon sisälle.
8. Sovita iho sormien päälle käsineen tapaan.
9. Pujota ihoa ylemmäs käsivarren rungon päälle.

### SimPad-liitäntä

1. Liitä Nursing Anne -nukke Link Box -laatikkoon nukan takana olevalla kaapelilla (Kuva 3). Joidenkin nukkien kohdalla voit joutua käyttämään SimPadin kanssa toimitettua adapterikaapelia.
2. Liitä nukesta ulos tuleva läpinäkyvä putki kaapeliin.



### Katso täydelliset sydämen, keuhkojen ja suoliston kuuntelutoimenpiteet SimPad käyttöohjeista.

### Verenpaineharjoituskäsivarsi

1. Aseta verenpainemansetti käsivarren päälle.
2. Kiinnitä putki läpinäkyvään putkeen Nursing Anne -nukan käsivarren alla (Kuva 4).



### Katso täydelliset verenpainetoimenpiteet SimPadin käyttöohjeista.

Älä työnnä neuloja verenpaineharjoituskäsivarteen.

### Sydämen, keuhkojen, suoliston ja sikiöäänten kuunteleminen: Katso täydelliset käyttöohjeet SimPadin käyttöohjeista.

### Sukupuolielimet:

Toimitukseen sisältyvät sekä miehen että naisen sukupuolielimet virtsaputken katetroinnin ja peräruiskeen antamisen harjoittelua varten.

Putkimalliset venttiilit, joiden toisessa päässä on kierrettävä kärkikappale, liittävät virtsaputken ja anuksen vastaaviin säiliöihin. Kärkikappaleen on oltava liitettyinä sukupuolielimien aukkoihin. Liittimen pehmeä vinyylipää liitetään virtsa- ja analisäiliöihin valkealla kiinnikkeellä. (Pitkä venttiili on virtsasäiliölle ja lyhyt venttiili analisäiliölle.)

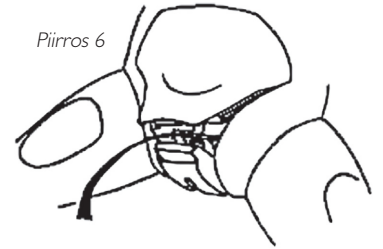

Sukupuolielimiä purettaessa ja kootaessa on lantion tukitappi irrotettava ja asennettava heti takaisin paikalleen (piirros 6).

**Lantion tukitappi on laitettava takaisin paikalleen.** Jos tappia ei laiteta paikalleen, se saattaa aiheuttaa lantion sijoiltaanmenon.

Tällöin sukupuolielinmoduuli ei enää sovi oikein paikalleen nukan sisään.

### Purkaminen:

1. Nosta vatsalevy ylös.
2. Vedä sukupuolielimien yläosaa taaksepäin, jotta voit irrottaa lantion tukitapin.
3. Tämän jälkeen vatsalevy, sukupuolielimet liittimeen ja koolonsäiliö voidaan poistaa samanaikaisesti.

### Kokoaminen: (Kuvat 5, 6 ja 7)

1. Kierrä molemmat venttiilit sukupuolielimiin. Kun kiinnität venttiilejä, varmista että sukupuolielimet, virtsasäiliö (vatsalevy) ja koolonsäiliö on suunnattu piirroksen 7 mukaisesti.
2. Nosta vatsalevyn reunaa.
3. Vedä sukupuolielimien yläosaa alaspäin.
4. Asenna ne lantio-onkaloon.
5. Laita lantion tukitappi paikalleen.
6. Paina vatsalevy paikalleen.

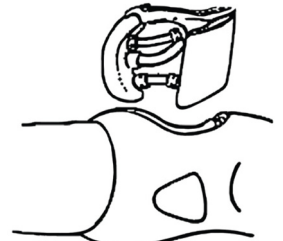

Pitkä venttiili on virtsasäiliölle ja lyhyt analisäiliölle.

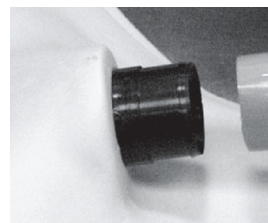

Työnnä letku liittimen harjaan asti

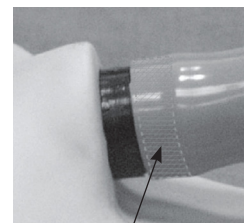

Kiinnikkeen kiinnityspaikka



Laita kiinnike paikalleen ja kiristä puristamalla

## Koolonsäiliö

Koolonsäiliö sijoitetaan lantio-onteloon niin, että kapea pää on alaspäin ja liitin osoittaa ulospäin. Liitin liittää säiliön sukupuolielimien anusventtiiliin. (Kuva 8.)

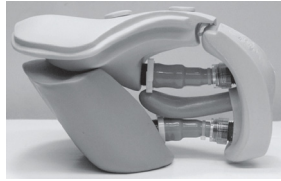

Kuva 8

Ennen varastointia säiliö on irrotettava nukesta, käännettävä ympäri, tyhjennettävä ja ilmakuivattava huolellisesti.

## Virtsaputken katetrointi ja peräruiskeen antaminen

*Katetri on voideltava huolellisesti ennen käyttöä liukastespraylla tai laimentamattomalla nestesaippualla.*

Monen käyttökerran jälkeen katetri voi takerrella, kun vesi pesee liukasteen pois lisäten kitkaa. Voitele tällöin katetri huolellisesti ja työnnä se virtsaputken useita kertoja.

Jos katetri takertelee poiston aikana, irrota se edestakaisella liikkeellä. Käytä säiliössä mahdollisuuksien mukaan lämmintä vettä, jotta saippua ei tuki katetreja. Varmista, että säiliöt ovat täysin tyhjät ennen venttiilien irrottamista.

## Tarkistuslista vuotavien venttiilien varalta:

- Onko venttiilien liittimissä O-renkas?
- Onko valkoinen kiinnike tiukasti venttiilin juurta vasten?
- Ovatko venttiilit liitetty oikein?
- Jos venttiilit on liitetty oikein, onko ne liitetty oikein säiliöihin ja sukupuolielimiin?

*Virtsaputken katetrointiin suositellaan koon 16 French katetria. Peräruiskeen antamiseen suositellaan 7 mm:n katetria.*

## Vianmääritys

### Mitä tehdä, jos nuken lantio menee sijoiltaan?

Vedä lantiota kokoon vyöllä ja pehmitä sitä lämmittämällä hiustenkuivaimella ja vedä edelleen kokoon lämmitettäessä. Aseta tappi paikalleen ja irrota vyö vasta nukun jäähtyttyä.

### Mitä tehdä, jos liittimet vuotavat?

Varmista, että C-kiinnikkeet on painettu tiukasti paikoilleen ja että liittimet on kierretty tiukasti kiinni.

### Mitä tehdä, jos katetri ei lähde pois?

Varmista, että mansetti on tyhjennetty.

## Nursing Anne -moduulin kiinnittäminen nukkeen:

Fundusmoduuli, jalat, sisäkomponentit ja sukupuolielimet on irrotettava lantiosta.

*Irrottamista ja kiinnittämistä voidaan helpottaa sirottelemalla iholle ja moduuleihin talkkia.*

## Jalkojen irrottaminen:

- Irrota vatsalevy vetämällä sitä reunoista.
- Irrota sukupuolielimet ja kaikki sisäpuolen varusteet, säiliöt ja lantion tappi. (Jos käytössä on äänilyksiköllä varustettu vatsalevy, irrota johto.)
- Irrota reiden injektiotyyryn jalasta puristamalla ihoa tyynyn keskeltä ja vetämällä.
- Paikanna siipimutteri lantion sisältä.
- Pidä pulttia paikallaan ruuvimeisselillä ja avaa siipimutteri.
- Poista jousi ja pieni aluslevy pultista. (Piiros 8)
- Irrota pultti reidestä ja lantiosta.

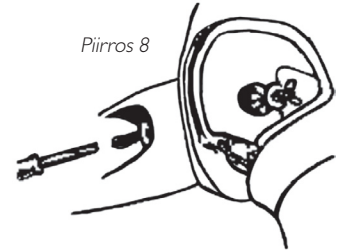

## Fundusmoduulin kiinnittäminen:

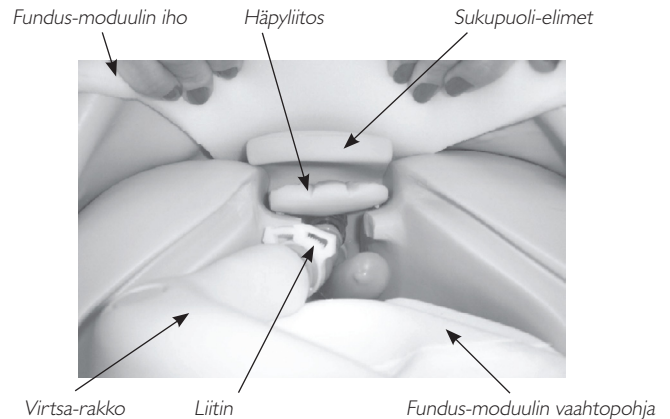

- Sirottale talkkia lantiolle ja fundusmoduulin ihon sisäpuolelle.
- Irrota silikonihihnat fundusmoduulin ihon takaa leikatusta osasta.
- Liu'uta ihoa ylöspäin ja lantion yli niin, että halkio ja hihnat ovat nukun takapuolella.
- Kiinnitä jalat takaisin. (Jalat on kiinnitettävä tässä vaiheessa ennen fundusmoduulin asentamisen jatkamista.) Varmista jalat kiinnitettäessä, että jätät riittävästi tilaa reisien ja ihon väliin, jotta jalat sopivat liikkumaan hankaamatta fundusmoduulin ihoa vasten.
- Paljasta lantion sisäpuoli vetämällä fundusmoduulin ihoa osittain lantion alapuolelle.
- Sijoita fundusmoduulin vaahtopohja lantion sisälle.
- Liitä sukupuolielimet virtsasäiliöön liittimillä.
- Sijoita sukupuolielimet ja virtsasäiliö lantion sisälle. Tämä on tehtävä sukupuolielinten alueelta käsin. Laita säiliö ja sukupuolielimet paikoilleen sukupuolielinten aukosta (kuva 9).
- Laita lantion häpyliitostappi paikalleen. Tämä korvaa nukessa olevan lantion tukitapin (kuva 9).
- Vedä fundusmoduulin iho ylös ja kiinnitä kolmella (3) hihnalla takaa.
- Aseta "tiukka" tai "pehmeä" funduspallo paikalleen.

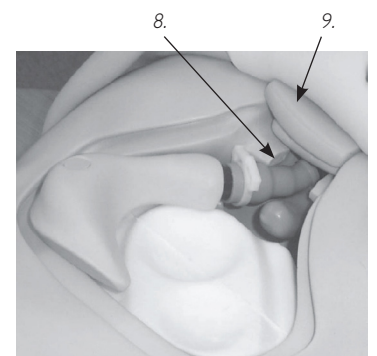

Kuva 9

### Mastektomiamoduuli:

1. Irrota rintakehän iho naisnuksesta avaamalla se olkapäistä ja vartalon takaa.
2. Sijoita yhden vaahtomuovirinnan sisältävä mastektomiamoduuli vartalon päälle.
3. Kiinnitä iho takaisin paikoilleen olkapäistä ja vartalon takaa.

### Rintojen tutkimusmoduuli:

#### Huomio!

**Tämä moduuli voi vahingoittaa, jos sitä käytetään väärin.**

1. Irrota rintakehän iho naisnuksesta avaamalla se olkapäistä ja vartalon takaa.
2. Sirottele talkkia kyhmyjen ja rintojen takapinnalle ja onteloihin. Tapeilla varustetut kyhmyt kiinnitetään rintakehän levyyn ja kyhmyt, joissa ei ole tappeja voidaan työntää rintojen takana oleviin onteloihin. Älä käytä kyhmyjen asentamisessa tai irrottamisessa teräviä instrumentteja!
3. Aseta rinnat levyn päälle. Oikein asennettaessa rintojen takana olevat kyhmyt istuvat rintakehän levyssä oleviin uriin.
4. Kiinnitä rintakehän iho takaisin paikalleen.

### Hoito ja huolto

1. Puhdista miedolla saippualla ja vedellä. Älä upota nukkea tai sen osia puhdistusnesteisiin tai veteen. Sirottele ohut kerros talkkia kasvojen ja rintakehän iholle, jolloin pinta tuntuu oikealta.
2. Käytä nukkea vain puhtailla pinoilla. Varo huopakyniä, mustekyniä, asetonia, jodia ja muita värjääviä tuotteita ja vältä nuken asettamista sanomalehtien tai muiden mustetta sisältävien alustojen päälle.
3. Jokainen nukke on puhdistettava aina koulutustilaisuuden jälkeen ja nuken yleinen kunto on tarkistettava säännöllisesti, jotta varmistetaan nuken pitkä käyttöikä.
4. Moduulit ja muut osat on tyhjennettävä ja ilmakuivattava huolellisesti ennen varastointia ja desinfiointia tarvittaessa. Injektiotyynyistä on käytön jälkeen puristettava vesi pois (käytä injektioonesteinä vain vettä). Älä säilytä märkiä vaahtomuovityynyjä ihon sisällä. Homehtumisen estämiseksi tyynyjä voidaan liottaa miedossa liuoksessa, jossa on vettä ja desinfiointiainetta tai valkaisuainetta. Purista ylimääräinen liuos pois, anna tyynyjen kuivua ja varastoi tai laita ne nuken sisään.
5. Nivelöidyille osille kannattaa sirotella kevyesti talkkia ennen koulutustilaisuutta.
6. Säilytä nukkea asianmukaisesti koulutustilaisuuksien välillä.

### Varaosat:

#### Tuotenumero:

380471  
380475  
380600  
380650  
381402  
381403  
381404  
381410  
381411  
381412  
381413  
381417  
200-02050  
300-00150  
300-00450  
300-00550  
300-00650  
300-00750  
300-00850  
300-00950  
300-01850  
300-01950  
300-02050  
300-02150  
300-02250  
300-02950  
300-03050  
300-03150  
300-03250  
300-03350  
300-03450  
300-03550  
300-03650  
300-03850  
300-03950  
300-04250  
300-04350  
300-04550  
300-04850  
300-04950  
325-00150  
325-00250  
325-00350  
  
325-00450  
325-00550  
325-00650  
325-00750  
325-00850  
325-00950  
325-01150  
325-01250  
325-01350  
325-01450  
325-01550  
325-01650  
325-01750  
325-01850  
325-01050  
325-02050  
325-02150  
325-02250  
325-02350  
325-02450  
325-02550  
325-02650  
325-02750  
325-03650  
325-03450  
325-03550  
375-51001

#### Kuvaus:

Tulppa, vatsalevy, aikuinen  
Tappi, lantio  
Jalkakokonaisuus, vasen, aikuinen  
Jalkakokonaisuus, oikea, aikuinen  
Tyynykokonaisuus, hartialihaksen injektio, aikuinen  
Avanne, tulehtunut, paksusuoli  
Tynkä, vasen, sääri  
Jalkaterä, diabeetikon, oikea, aikuinen  
Tyyny, reisi, sidonta, aikuinen  
Tyyny, reisi, ommeltu, aikuinen  
Sääri, suonikohjuinen, oikea, aikuinen  
Tyyny, reisi, revisio, aikuinen  
Mansettikokonaisuus, verenpaine  
Tyynysarja, reiden injektio, aikuinen  
Venttiili-/kiinnikesarja, anaalinen, aikuinen, sairaala, virtsa/anaali CVK  
Venttiili-/kiinnikesarja, virtsa, sairaala, aikuinen  
Liukastespray, 4 oz (118 ml)  
Tekoveritiiviste, punainen, 4 oz (118 ml)  
Tulppa, trakeostomia  
Tekohampaat, ylä/ala, aikuinen  
Hampaat, ylä, aikuinen  
Hampaat, ala, aikuinen  
Vatsalevykokonaisuus, sairaala, kaiuttimilla, aikuinen  
Vatsalevykokonaisuus, sairaala, 3 reikää, aikuinen  
Säiliökokonaisuus, koolon, sairaala, aikuinen  
Reisi, oikea, aikuinen  
Sääri, oikea, aikuinen  
Jalkaterä, oikea, aikuinen  
Reisi, vasen, aikuinen  
Sääri, vasen, aikuinen  
Jalkaterä, vasen, aikuinen  
Vatsalevy, sidonta, aikuinen  
Vatsalevy, ommeltu, aikuinen  
Sukupuolielinkokonaisuus, aikuinen, mies  
Sukupuolielinkokonaisuus, aikuinen, nainen  
Kiinnitystarvikesarja, aikuinen nukke, jalat/käsivarret vartaloon  
Kiinnitystarvikesarja, aikuinen nukke, lantio/vartalo  
Vatsalevykokonaisuus, ommeltu/dreeni, sairaala, aikuinen  
Potilaspaita, takaa sidottava  
Avanne, pehmeä, läpireiällä  
Tyynysarja, ventro-gluteaalinen injektio, aikuinen, nainen  
Tyynysarja, gluteaalinen injektio, aikuinen, nainen  
Sarja, iho/laskimo, aikuinen, nainen, monilaskimoinen  
IV-harjoituskäsvärsi  
Moduuli, fundus, taidot ja arviointi, Nursing Anne  
Haavasarja, hoito- ja arviointi, aikuinen, nainen  
Moduuli, mastektomia, Nursing Anne  
Moduuli, rintojen tutkimus, Nursing Anne  
Pääkokonaisuus, nainen, Advanced, intubaatiopää  
Keuhkokokonaisuus, pieni, aikuinen, intubaatiopää  
Sukupuolielimet, aikuinen, nainen  
Käsivarsikokonaisuus, verenpaine  
Käsivarsikokonaisuus, oikea, aikuinen, nainen  
Käsivarsikokonaisuus, vasen, aikuinen, nainen  
Olkavarsi, vasen, nainen  
Kynnärvasi, vasen, sis. käden, nainen  
Olkavarsi, oikea, nainen  
Kynnärvasi, oikea, sis. käden, nainen  
Rintakehän levykokonaisuus, sairaala, aikuinen, nainen  
Ihokokonaisuus, rintakehä, sairaala, aikuinen, nainen  
Rintakappale, vaahtomuovi, vasen  
Rintakappale, vaahtomuovi, oikea  
Tyyny, dorsaalinen, gluteaalinen, haavainen, aikuinen, nainen  
Tyyny, ventro-gluteaalinen, haavainen, aikuinen, nainen  
Vartalokokonaisuus, sairaala, aikuinen, nainen  
Lantio, sairaala, aikuinen, nainen  
Säiliökokonaisuus, vatsa, sairaala, aikuinen, nainen  
Rintakehän iho (ei-EKG)  
Rintakehän iho (välilläkappaletyylinen)  
Jälkiasennuspaketti (rintakehän iho, välilläkappaletyylinen)  
Käsivarsi, nainen monilaskimoinen IV-harjoitus



## 目录

物品列表	1
技能练习	1
牙齿	2
颈动脉脉搏	2
气管造口塞及维护	2
鼻胃管插放	2
插管	2
肺部	2
胃部贮藏器	2
腹板	2
注射垫	3
腰、膝及踝关节	3
手臂	3
腿部	3
静脉手臂	3
更换皮肤及静脉系统	3
SimPad 连接	4
血压手臂	4
心脏、呼吸、肠鸣音及胎音听诊	4
生殖器	4
结肠贮藏器	5
导尿和灌肠模拟	5
故障排除	5
将模拟人安妮模块安装到模拟人身上	5
保养和维护	6
更换配件	6

## 物品列表:

- (1) 全身型女性模拟人
- (1) 关节相连的血压测量训练用手臂 (模拟人安妮 SimPad)
- (1) 关节相连的女性多静脉注射训练用手臂
- (1) 医用长袍
- (1) 男性生殖器
- (1) 女性生殖器
- (3) 尿道阀
- (3) 肛门阀
- (1) 模拟血液浓缩装置
- (1) 100 cc 注射器
- (1) 模拟人润滑剂
- (1) 配件工具箱

不包括封面图片所示的假发

## 可选配件

### 模拟人安妮模块:

- (1) 乳房检查模块, 配有可互换的多种畸形体
- (1) 乳房切除术模块, 配有基本材料和导管
- (1) 可互换的子宫底模块

### 伤口护理及评估套件:

- (1) 腹部切口模块, 上面带有绘制的缝合线
- (1) 腹部切口模块, 配有主要原料和彭罗斯引流管
- (1) 带有尼龙缝线和彭罗斯引流管的腹部切口模块
- (1) 腹部皮下肝素及胰岛素注射模块
- (1) 腹部填塞模块
- (1) 受感染的结肠造口
- (1) 侧臀部及臀部的褥疮溃疡模块
- (1) 膝下截肢残端
- (1) 大腿填塞及冲洗模块
- (1) 大腿缝合模块
- (1) 大腿清创模块
- (1) 有瘀血性溃疡的静脉曲张腿
- (1) 糖尿病足模块

### 技能练习:

- 病人基本处置
- 假牙护理
- 口腔卫生
- 口腔和鼻腔插管
- 眼及耳冲洗 (模拟)
- 鼻胃管插入、护理、给药管理及移除
- 洗胃/灌胃
- 气管造口术护理及吸痰
- 血压测量技能 (当使用 SimPad 时)
- 静脉护理及管理
- 皮下及肌肉注射
- 氧气输送操作流程
- 造口冲洗和护理
- 导尿技巧
- 灌肠模拟
- 结肠灌洗
- 伤口的评估及护理
- 包扎及换药
- 乳房切除术后护理程序
- 乳腺疾病、其大小和相对位置的识别
- 子宫底区域的按摩技能实践
- 正常和非正常心音、呼吸音、肠鸣音、胎音的听诊及识别。  
(当使用 SimPad 时)



### 小心: 乳胶

本产品含有天然橡胶胶乳, 与人体接触时可能产生过敏反应。

若想获取更多有关其他肤色“更换部件”的信息, 请联系挪度医疗客服人员。



本产品持有 CE 标志, 即表示其符合欧盟的基本要求及欧盟委员会指令 1999/5/EC 的其它相关规定。

高级护理专用模拟人安妮 (Nursing Anne Advanced) 是一个逼真的全身乙烯模拟人，设计用于传授学员从基本的病人处置到高级护理等全部技能，包括无创血压测量、听诊及识别正常和非正常的心音、肺音、肠鸣音及胎音。

该模拟人的制造质量可允许其应用于多期培训，但在实践中必须进行合理的保养和维护。

#### 挪度医疗建议：

静脉注射 - 22 号或更细的针头  
气管造口插管 - 6 号  
鼻胃管 - 16 French  
气管内插管 - 7.5 或更细  
喉镜片 - 2 号或 3 号，直形或弯形镜片  
导尿管 - 16 French  
灌肠模拟 - 7 毫米

#### 牙齿 -

移除：握紧并向上提升。

进行义齿护理时，首先插入和移除下齿。

#### 重新插入上下牙齿：

- 从一侧开始旋入，注意牙槽嵴应与上下颌中相应的凹槽对准（喷洒婴儿爽身粉会帮助操作）。
- 按压到位，使其固定。

#### 颈动脉脉搏 -

若要生成颈动脉脉搏，请使用模拟人右腋下的手持式红色小球。当在颈部触诊到脉搏时，紧握红球。

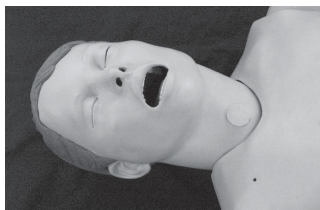

照片 1

#### 气管造口塞 -

若要移除气管造口塞，请握紧它，然后向上提起并拔除。若需要更换时，将其向孔中按压（照片 1）。

#### 气管造口护理 -

- 将半杯中性液体洗涤剂与半杯清水搅拌混合。
- 取出肺部。
- 向模拟肺脏注入混合液。
- 当注入的混合液到达导管可抽吸的高度即可。
- 重新将肺部与连接器结合。

混合液的稠度与气管造口术病人正常吸入的黏液稠度接近。

我们建议使用 6 号气管造口插管。  
虽然其它大小的插管也可使用，但 6 号通常最适宜。

每次使用后，应立即冲洗肺脏并自然晾干。

#### 鼻胃管放置 -

这个模拟人具备食道和胃部储藏器，用于练习鼻胃管插入和相关技能实践，如洗胃和灌胃。

为了达到最佳效果，在插入鼻胃管或口胃管之前，请使用有机硅喷雾或液体洗涤剂将管做润滑处理。

#### 插管 -

建议使用以下设备：

- 气管内插管，7.5 ID 或更细
- 模拟人润滑剂或肥皂液
- 10 毫升注射器
- 2 号或 3 号直形或弯形喉镜片
- 喉镜手柄
- 鼻胃管，16 French

在插管之前，移除气管造口塞。

在插管之前，插管及呼吸道应喷上模拟人润滑剂或用肥皂液润滑。

#### 肺部 -

拧松连接处的螺丝，即可使肺部从支气管上移除。如需替换，逆向执行这一过程即可。

#### 胃部贮藏器 -

连接器将胃部贮藏器与食管连接。如需向贮藏器灌水，请使用 100 cc 注射器。

更换腹板时，使用滑石粉会帮助操作。

#### 可发出多种肠鸣音的腹板 -

##### 移除：

- 向腹板中心位置施以压力。
- 用手指握住腹板边缘，将其抬起。
- 断开肠鸣音扬声器连接器，然后取下腹板。

##### 插入：

- 将腹板对准空腔位置。
- 重新连接肠鸣音扬声器。
- 沿骨盆腔边缘，将腹板压入空腔凹槽。

#### 带有结肠造口的腹板 -

##### 移除：

- 向腹板中心位置施以压力。
- 用手指握住腹板边缘，将其抬起（照片 2）。



照片 2

##### 插入：

- 连接阀门及生殖器。
- 沿骨盆腔边缘，将腹板压入空腔凹槽。

带有结肠造口的腹板还包含尿道贮藏器及结肠造口。

### 尿道贮藏器灌注:

- 取出结肠造口。
- 注入液体。
- 重新将造口轻轻地插入。

在灌注前, 确定生殖器及尿道连接器已安装到位。

### 注射垫 -

- 如需取出, 请用手指捏紧垫, 并向外拉出。
- 如需更换, 请用手指捏紧垫, 并从开口处插入。

更换腹板时, 使用滑石粉会帮助操作。

注射垫可能会因注射练习而存有水分。在练习结束后, 应立刻把海绵从垫中取出, 挤出水分并自然晾干。

### 腰、膝及踝关节 -

这些关节由螺栓及螺帽连接。  
如需移出, 请拧松螺帽, 然后把螺栓从关节处拉出。  
部件即可轻松断开。

随附硬件放置在包装箱里面的信封中。

### 手臂 -

手臂由 4.5 英寸长的螺栓、  
3 个垫圈、1 个弹簧及  
1 个翼形螺母连接。

### 连接:

- 从肩膀处解开胸部皮肤。
- 拉开皮肤以显示胸腔。
- 找到肩孔。
- 挤压手臂三角肌注射垫中心皮肤, 同时向外拉动, 将手臂三角肌注射垫取出。
- 将小垫圈套入螺栓。
- 穿过模拟人手臂和肩膀上的孔, 将螺栓插入。
- 在模拟人胸腔内的螺栓上, 依次套入一个大垫圈、弹簧、另一个大垫圈及翼形螺母 (图 1)。
- 用螺丝刀固定螺栓并拧紧翼形螺母。



图 1

如需卸下手臂, 执行相反的过程即可。

### 腿部 -

腿部由 6 英寸长的螺栓、1 个弹簧、1 个大垫圈、1 个小垫圈  
和 1 个翼形螺母连接。

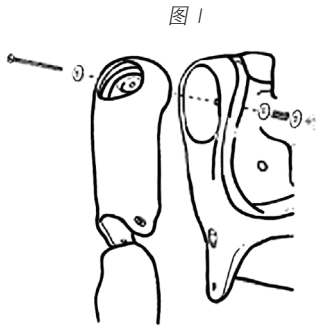
随附硬件放置在包装箱里面的信封中。

### 连接:

- 取下模拟人的腹板及结肠储藏器, 以便确定髌关节的孔所在位置。
- 挤压腿部注射垫中心皮肤, 同时向外拉动, 将腿部注射垫取出。
- 将弹簧和小垫圈套入螺栓。
- 通过腿部的孔, 将螺栓插入。
- 穿过骨盆中的孔, 插入螺栓。

- 将大垫圈和翼形螺母套入螺栓。
- 用螺丝刀固定螺栓并拧紧骨盆内的翼形螺母 (图 2)。

如需卸下腿部, 执行相反的过程即可。



图 2

### 静脉臂 - 多静脉注射点:

- 手背静脉 (3)
- 肘前
  - 头静脉
  - 正中静脉
  - 贵要静脉

建议使用 22 号或更细的针头, 以延长静脉臂的使用寿命。

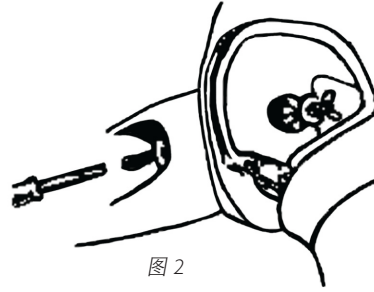
当使用静脉导管时, 用模拟人润滑剂将其润滑, 就会更容易插入。

### 使用说明:

- 将静脉袋连接到静脉管。
- 将静脉管连接到其中一条静脉。
- 让液体流经手臂, 然后进入其他静脉。
- 夹紧静脉开口处, 防止液体从开口处流出。

现在手臂已准备就绪, 可以开始练习静脉注射。

当在注射位置出现过多渗漏时, 要安装新的静脉系统或皮肤, 从而减少液体的流失。

我们建议在水槽边更换皮肤和静脉系统。

### 更换皮肤和静脉:

### 去除皮肤:

更换皮肤和静脉时, 剪去皮肤。可使用锋利的刀、手术刀或剪刀 (图 3)。完成后, 丢掉皮肤 (图 4)。



图 3



图 4

### 更换静脉：（保留皮肤）

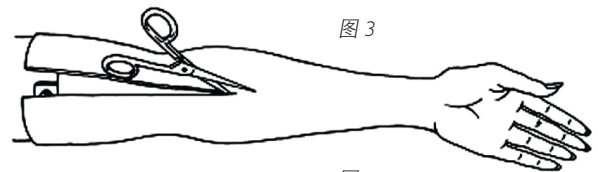
1. 用液体清洁剂润滑皮肤内侧，让清洁剂流到手指位置。
2. 从手臂上部开始，将皮肤慢慢地向下拉，直到完全脱离手臂。不要使皮肤打卷，以防止皮肤黏合。
3. 沿芯轴的轨道移除静脉管。为将静脉移走，可能需要清除黏合剂。
4. 冲洗并拭干静脉沟，然后涂以酒精。确保清除所有多余的黏合剂。
5. 将新的静脉沿凹槽放置（图 5），如有需要，可使用黏合剂（我们建议使用快干黏合剂）。

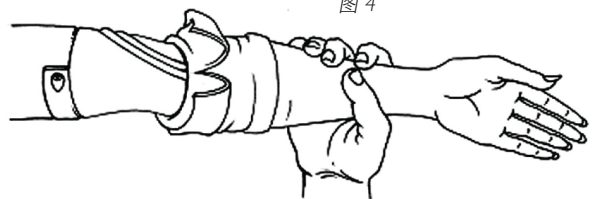

图 5

6. 向手臂芯轴涂抹大量肥皂液。

在把皮肤套回手臂芯轴之前，先将皮肤加热。  
这里可使用电吹风机。

7. 将手掌滑入皮肤。
8. 让皮肤覆盖手指，类似戴上手套一样。
9. 将手臂皮肤沿芯轴向上滑，直至覆盖整条手臂。

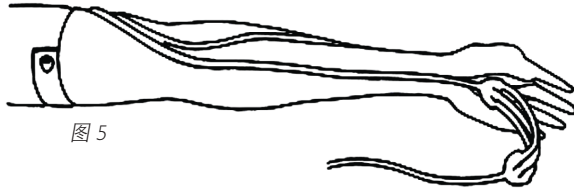
### SimPad 连接

1. 使用模拟人身体后侧的连接线，把模拟人安妮连接到活节连接器上（照片 3）。一些模拟人可能需要使用 SimPad 提供的接合器连接线。
2. 使用干净的导管和连接线共同连接模拟人。



照片 3

参看 SimPad 说明书以完成心音、呼吸音和肠鸣音听诊。

### 血压手臂 -

1. 把血压计套到手臂上。
2. 将血压计套上的管与透明静脉管连接，使其置于模拟人安妮手臂的下侧（照片 4）。



照片 4

参看 SimPad 说明书以完成血压测量操作步骤。

不得将针头插入血压手臂。

呼吸音、心音、肠鸣音及胎音的听诊 - 参看 SimPad 说明书以完成操作步骤。

### 生殖器：

配备男性和女性生殖器，以用于提供导尿及灌肠程序训练。

筒状的阀门，一端带有螺帽，将尿道和肛门连接到相应的贮藏器。这个螺帽必须连接到生殖器的开口。连接器的柔软乙烯接头端则连到尿道及肛门贮藏器，并以白色夹具固定。（长的阀门连到尿道贮藏器，短的阀门则连到肛门。）

在拆卸生殖器时，必须取出盆腔支撑销，并在组装时立即放回（图 6）。



图 6

### 必须安装盆腔支撑销。

若未安装支撑销，会导致骨盆移位。

若发生此种情况，生殖器将无法正确地安放在模拟人身上。

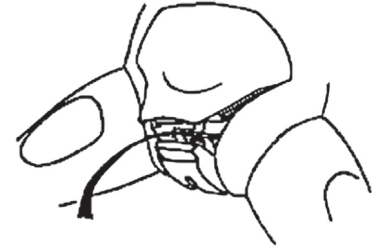
### 拆卸：

1. 向上拉起腹板。
2. 拉起生殖器的上半部份，取出支撑骨盆的支撑销。
3. 现在即可同时取出腹板、带连接器的生殖器及结肠贮藏器。

### 组装：（照片 5、6 及 7）

1. 将两个阀门旋拧到生殖器上。连接阀门时，要确保生殖器、尿道贮藏器（腹板）及结肠贮藏器对齐，如图 7 所示。
2. 向上拉起腹板边缘。
3. 将生殖器上半部分向下拉。
4. 插入盆腔。
5. 安装盆腔支撑销。
6. 按压腹板使其复位。



图 7

长阀门连接尿道贮藏器；  
短阀门连接肛门贮藏器。

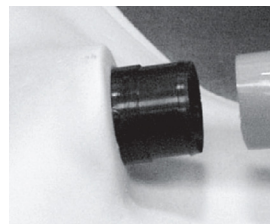

照片 5  
滑动管至连接器上的接头。

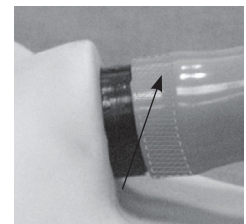

照片 6  
安装夹具的区域。



照片 7  
安装夹具并压紧。

### 结肠贮藏器 -

结肠贮藏器放入盆腔内，使较窄的一端向下，并使连接口向外。这个连接器连接贮藏器至生殖器的肛门阀（照片 8）。

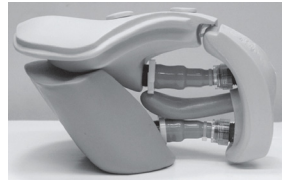

照片 8

贮藏器在存放之前，应当从模拟人体内取出、倒置、排水并完全自然晾干。

### 模拟导尿及灌肠 -

导尿管使用之前，应先涂上模拟人润滑剂或肥皂液，使其充分润滑。

在使用数次后，当水冲去润滑剂，导尿管可能会失效，导致摩擦及黏合。如果发生这种情况，要在导尿管上涂抹大量润滑剂并反复插入尿道数次。

如果在移除时导尿失败，尝试作“进出”动作。如果条件允许，尽量在贮藏器中使用温水，以防止肥皂阻碍导尿管。确保在与阀门断开之前，把贮藏器里所有的水排干。

### 为防止渗漏的阀门检查清单：

- 阀门连接器是否有环形扣扣着？
- 白色夹具是否与阀门底部牢牢紧扣？
- 阀门连接是否正确？
- 如果阀门连接正确，那么它们是否正确地连接到贮藏器及生殖器？

建议使用 16 French 的导尿管作导尿练习。  
建议使用 7 毫米的导管作模拟灌肠练习。

### 故障排除 -

#### 若模拟人的骨盆发生移位，应该怎么办？

用皮带束紧骨盆，并用电吹风机加热以使其软化，在加热时束紧。插入支撑销，保持皮带留在该位置，直至冷却。

#### 如果连接器发生泄漏，应该怎么办？

确保 C 形夹压紧压到位，并且连接器已紧拧。

#### 如果无法取出导尿管，应该怎么办？

确保套内没有充气。

#### 将模拟人安妮模块连接到模拟人：

子宫底安装技能模块 - 腿部、内部组件及生殖器必须从骨盆内移走。

对皮肤及各模块使用婴儿爽身粉将有助于连接和拆卸。

### 拆除腿部：

- 拉起腹板边缘以将其取下。
- 取下生殖器及所有内部附件、贮藏器和骨盆支撑销。（如果使用的是带有声音的腹板，要断开连接线）。
- 挤压腿部注射垫中心皮肤，同时向外拉动，将腿部注射垫取出。
- 找到骨盆内的翼形螺母。
- 使用螺丝刀固定螺栓，旋拧翼形螺母并将其取下。
- 从螺栓上取下弹簧和小垫圈（图 8）。
- 取下腿部和骨盆的螺栓。



图 8

### 连接子宫底模块：



- 在骨盆及子宫底内部皮肤使用婴儿爽身粉。
- 从子宫底背部的切开部分，移除硅胶带。
- 将皮肤向上滑动并覆盖骨盆部位，在模拟人臀部定位割缝及胶带。
- 重新装上双腿。（腿部应再次连接到此位置，未进一步使用子宫底升级组件。）在重新装上双腿时，确保在大腿和皮肤之间留有一定空间，以避免腿关节与子宫底皮肤发生摩擦。
- 拉起部份子宫底皮肤，露出骨盆内部区域。
- 将子宫海绵底放入骨盆内。
- 使用连接器，将生殖器连接到尿道贮藏器。
- 在骨盆内部放置生殖器/尿道贮藏器。这一步骤必需在生殖器区域完成。通过生殖器开口放置贮藏器及生殖器（照片 9）。
- 放置耻骨联合骨盆支撑销。将该支撑销替换已存在模拟人体内的支撑销（照片 9）。
- 拉起子宫底皮肤并连接背部的三 (3) 个孔。
- 放入“固态”或“液态”子宫底球。

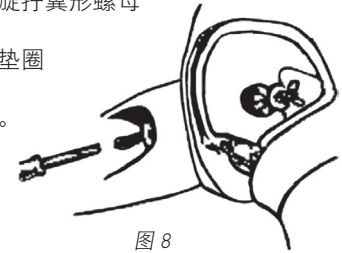
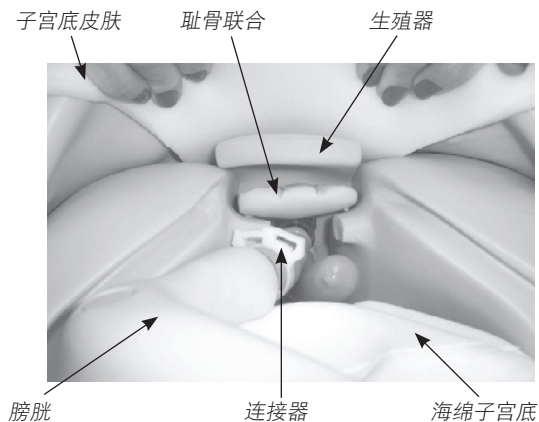
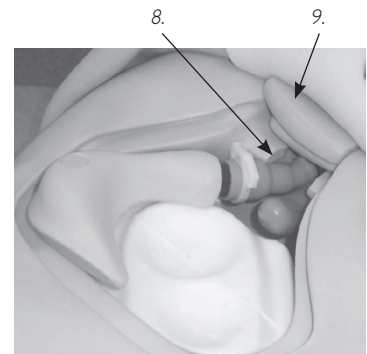

照片 9

### 乳房切除术模块：

1. 从躯干的肩部和背部拆开，以取下女性模拟人的乳房皮肤。
2. 将乳房切除术模块与单个海绵胸部放入躯干。
3. 再次安装好躯干的肩部及背部。

### 乳房检查模块：

**警告！**  
使用不当可能会导致模块损坏。

1. 从躯干的肩部和背部拆开，以取下女性模拟人的乳房皮肤。
2. 在小结的背面、乳房的背面及沟道的内部使用爽身粉。带钉子的小结插在胸板上。没有钉子的可插在沟中。**不要使用利器从胸部插入或取出小结！**
3. 将乳房放置在胸板上。放置正确时，乳房后部的小结将与胸板的凹槽对齐。
4. 重新连接好胸部皮肤。

### 保养和维护 -

1. 用中性肥皂和水清洗；不得将模拟人或其部件浸泡在清洁剂或水中。在脸及胸部皮肤上使用适量滑石粉，使其具有肌肤般的感觉。
2. 只可在清洁的表面使用。避免模拟人接触尖头的马克笔、墨水笔、丙酮、碘酒或其它染色产品，避免将模拟人放在报纸或其它墨水印刷品上。
3. 为了确保模拟人的使用寿命，在每次训练结束后应立即仔细清洗，并定期进行常规检查。
4. 在存放模块及其它部件之前，应先彻底冲洗并完全自然晾干，必要时消毒。使用注射垫后（只使用水），需挤出蓄积的水分。不要在皮肤内存放潮湿的注射垫。为防止发霉或褪色，注射垫可浸到中性消毒剂、水、或漂白剂与水的混合液中。挤出注射垫中多余的溶液。让它们风干，然后存放或放回模拟人体。
5. 在使用模拟人进行培训之前，在一些有关节连接的配件上喷洒少量滑石粉，会延长使用寿命。
6. 在培训间隔期间，应妥善存放。

### 更换配件：

产品编号：	描述：
380471	塞子，成人腹板
380475	支撑销，骨盆
380600	腿装配件，成人左侧
380650	腿装配件，成人右侧
381402	垫装配件，成人三角肌注射区
381403	造口，受感染的结肠造口
381404	残肢，左侧小腿
381410	足部，糖尿病成人右侧
381411	垫，成人大腿填充
381412	垫，成人大腿缝合
381413	腿，成人静脉曲张右小腿
381417	垫，成人大腿清创术
200-02050	套装配件，血压测量
300-00150	垫装配件，成人大腿注射区
300-00450	阀门/夹钳组件，医院级成人尿道/肛门 CVK
300-00550	阀门/夹钳组件，医院级成人尿道
300-00650	润滑剂，模拟人 4 盎司瓶，带喷雾器
300-00750	血液，模拟 4 盎司红色
300-00850	塞子，气管造口术
300-00950	义齿，成人上颌/下颌
300-01850	牙齿，成人上颌
300-01950	牙齿，成人下颌
300-02050	腹板装配件，医院级，成人，有扬声器
300-02150	腹板装配件，医院级，成人，3 孔
300-02250	贮藏器装配件，医院级，成人结肠
300-02950	大腿，成人右侧
300-03050	小腿，成人右侧
300-03150	脚，成人右脚
300-03250	大腿，成人左侧
300-03350	小腿，成人左侧
300-03450	脚，成人左脚
300-03550	腹板，成人填充
300-03650	腹板，成人缝合
300-03850	生殖器装配件，成年男性
300-03950	生殖器装配件，成年女性
300-04250	硬件组合，成年模拟人，从腿部/手臂到形体
300-04350	硬件组合，成年模拟人，骨盆/躯干
300-04550	腹板装配件，医院级，成人缝合/引流
300-04850	长袍，医院用，背部有系带
300-04950	造口，软式，有通孔
325-00150	垫装配件，成年女性臀肌注射区
325-00250	垫装配件，成年女性臀肌注射区
325-00350	套件，皮肤/静脉，成年女性多静脉上臂
325-00450	模块，子宫底技能培训和评估，模拟人安妮
325-00550	伤口组件，成年女性护理及评估
325-00650	模块，模拟人安妮乳房切除术
325-00750	模块，模拟人安妮乳房检查
325-00850	头部装配件，女性高级插管头
325-00950	肺装配件，成人小插管头
325-01150	生殖器，成年女性，未受影响的
325-01250	手臂装配件，血压
325-01350	手臂装配件，成年女性右臂
325-01450	手臂装配件，成年女性左臂
325-01550	手臂，女性左上臂
325-01650	前臂，女性左臂，有手
325-01750	手臂，女性右上臂
325-01850	前臂，女性右臂，有手
325-01050	胸板装配件，医院级，成年女性
325-02050	皮肤装配件，医院级，成年女性胸部
325-02150	插入件，乳房海绵左侧
325-02250	插入件，乳房海绵右侧
325-02350	垫，成年女性背臀部溃疡
325-02450	垫，成年女性腹臀部溃疡
325-02550	躯干装配，医院成人女性
325-02650	骨盆，医院级，成年女性，有或没有连接桥
325-02750	贮藏器装配件，医院级，成年女性胃
325-03450	胸部皮肤（间隔垫片式）
325-03550	改装套件（胸部皮肤间隔垫片式）
325-03650	胸部皮肤（无心电图）
375-51001	手臂，女性多静脉注射训练

## 目次

パッケージ内容	1
トレーニング項目	1
義歯	2
頸動脈拍動	2
気管切開プラグと切開後ケア	2
経鼻胃チューブの固定	2
気管挿管	2
肺	2
胃リザーバタンク	2
腹部プレート	2
注射パッド	3
ウエスト、膝、足首の関節	3
腕	3
下肢	3
IVアーム	3
皮膚と静脈の交換	3
SimPadの接続	4
血圧測定用アーム	4
心音、呼吸音、腹部音、胎児心音の聴診	4
外性器	4
結腸リザーバー	5
導尿力と浣腸シミュレーション	5
トラブルシューティング	5
ナーシングアン用モジュールの装着	5
手入れとメンテナンス	6
交換部品	6



### 警告：ラテックス

本製品には天然ゴムラテックスを使用しているため、場合によってはアレルギー反応が生じることがあります。

### 他の肌色の交換部品については、

レールダルのカスタマーサービスまでお問い合わせください。



CEマークが付いている製品は、CEの基本的な要件、およびその他の欧州評議会指令1999/5/ECの関連する規定に適合しています。

## パッケージ内容

- (1) 全身タイプ女性マネキン
- (1) 可動式血圧測定トレーニング用アーム（ナーシングアンSimPad）
- (1) 可動式静脈IVトレーニング用アーム（女性）
- (1) 入院ガウン
- (1) 男性外性器
- (1) 女性外性器
- (3) 尿道バルブ
- (3) 肛門バルブ
- (1) 疑似血液
- (1) シリンジ（100 cc）
- (1) 潤滑スプレー
- (1) ツールキット

表紙写真のカツラは含まれません。

## オプション

### ナーシングアン用モジュール

- (1) 乳房触診モジュール（交換式の病変部付き）
- (1) 乳房切除術後モジュール（ステープル/ドレーン付き）
- (1) 産後子宮底モジュール（交換式の子宮付き）

### 創傷ケアおよび診察セット

- (1) 腹部切開痕モジュール（縫合糸付き）
- (1) 腹部切開痕モジュール（ステープル/ペンローズドレーン付き）
- (1) 腹部切開痕モジュール（ナイロン縫合糸/ペンローズドレーン付き）
- (1) 腹部ヘパリン/インシュリン皮下注モジュール
- (1) 腹部パッキングモジュール
- (1) 汚染ストーマ
- (1) 腹臀部・臀部褥瘡潰瘍モジュール
- (1) 膝下切断スタンプ
- (1) 大腿部パッキング/洗浄モジュール
- (1) 大腿部縫合モジュール
- (1) 大腿部デブリドマンモジュール
- (1) 静脈瘤レッグ（鬱血性潰瘍付き）
- (1) 糖尿病性足病変モジュール

## トレーニング項目

- 患者ケアの基本
- 義歯のケア
- 口内ケア
- 経口・経鼻挿管
- 目と耳の洗浄（シミュレーション）
- 経鼻胃チューブを使った挿管、ケア、薬剤投与、除去
- 胃洗浄/胃管栄養法
- 気管切開後のケアと吸引
- 血圧測定（SimPad併用時）
- 静脈注射部位のケアと管理
- 皮下・筋肉注射
- 酸素投与手技
- ストーマの洗浄とケア
- カテーテル手技
- 導尿と浣腸シミュレーション
- 結腸洗浄
- 創傷ケアと診察
- 包帯法と包交法
- 乳房切除後のケア
- 乳房の異変、サイズ、位置の確認
- 子宮底マッサージ
- 心音・呼吸音・腹部音・胎児心音の聴診（SimPad併用時）

ナーシングアンは人体に近い全身タイプのマネキンです。非観血の血圧測定や、心音・呼吸音・腹部音、更に胎児心音の聴診等を通じ正常と異常の判別等、基礎から応用までの患者ケアをトレーニングできるデザインとなっています。

正しい手入れとメンテナンスにより、頻繁な使用に耐える品質を保ちます。

#### 推奨項目

静脈穿刺針 - サイズ22G以下  
気管切開チューブ - サイズ6mm  
経鼻胃チューブ - サイズ16Fr  
気管チューブ - 7.5mm以下  
咽頭鏡ブレード - サイズ#2または#3の直線型からカーブ型  
導尿カテーテル - サイズ16Fr  
浣腸シミュレーション - 7mm

#### 義歯

**取外し方** しっかり掴んで持ち上げます。

義歯ケアトレーニングの際の義歯装着および取外しは、下顎から先に行ってください。

#### 再装着方法

- 片側から始め、顎の溝に沿ってはめます。  
(ベビーパウダーを塗布するとすべりが良くなります。)
- しっかり押し込んで確実に装着してください。

#### 頸動脈拍動

頸動脈拍動は、マネキンの右側部に繋がっている赤いゴム球を使って手で再現できます。頸動脈部を触診しながら、ゴム球をしっかり握ります。

#### 気管切開プラグ

気管切開プラグをしっかりと握って持ち上げると外れます。装着する際は穴に押し込んでください(写真1)。



写真1

#### 気管切開後のケア

- 低刺激性の液体洗剤と水を半々にコップに入れて混ぜます。
- 肺を外します。
- 液を肺バルーンに注ぎます。
- 吸引カテーテルに液が入るまで注ぎます。
- 肺を元に戻します。

液は、通常気管切開後の患者に吸引する粘液と同じくらいの濃度になります。

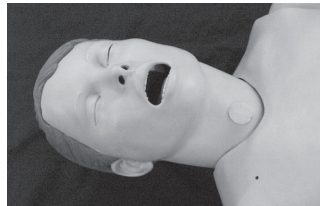
サイズ6mmの気管切開チューブの使用をお勧めします。  
気管切開チューブのサイズは数種類使用できますが、最適サイズは6mmです。

使用後は必ず液抜きし、肺を自然乾燥させてください。

#### 経鼻胃チューブの固定

ナーシングアンは食道と胃のリザーバーを内蔵しているため、経鼻胃チューブの挿入と胃洗浄や胃管栄養法などの手技に使用できます。

潤滑を良くするため、経鼻胃チューブや経口チューブの挿入前にシリコンスプレーか液体洗剤をかけてください。

#### 気管挿管

挿管器具は以下をお勧めします。

- 気管チューブ サイズ7.5mm ID以下
- 潤滑スプレーまたは液状石鹸
- 10mlシリンジ
- 咽頭鏡ブレード サイズ#2または#3の直線型からカーブ型
- 咽頭鏡ハンドル
- 経鼻胃チューブ サイズ16Fr

チューブは気管切開プラグを外してから挿管・挿入してください。

チューブやエアウェイは、潤滑のため、気管挿管前に予め潤滑スプレーか液状石鹸をかけておいてください。

#### 肺

肺は接続部のネジを外せば気管支チューブと分離できます。元に戻す時は再度ネジ止めしてください。

#### 胃リザーバータンク

胃リザーバーはコネクタで食道につながっています。リザーバーに水を入れる際は、100ccのシリンジを使用してください。

ベビーパウダーをまぶすと腹部プレートが外しやすくなります。

#### マルチサウンド型腹部プレート

##### 取外し方

- プレート中央を押します。
- プレートの端から指を入れて持ち上げます。
- 腹部音スピーカーのコネクタを外してから、プレートを外します。

##### 装着の仕方

- プレートを胴体にかぶせます。
- 腹部音スピーカーをつなぎます。
- 臀部にフィットさせながらプレートをはめ込みます。

#### 腹部プレート (ストーマ付き)

##### 取外し方

- プレート中央を押します。
- プレートの端に指を入れて持ち上げます(写真2)。

##### 装着の仕方

- バルブと外性器を取り付けます。
- 骨盤の溝に合わせてプレートをはめ込みます。



写真2

ストーマ付き腹部プレートには尿リザーバーとストーマが付いています。



## リザーバー注入方法

- ストーマを外します。
- 液を注ぎます。
- 静かにストーマを戻します。

注入前に外性器と尿道のコネクタが正しく接続されていることを確認してください。

## 注射パッド

- 取外しは、指で摘んでパッドを引っぺがります。
- 戻す際も指で摘みながら押し込んでください。

ベビーパウダーをまぶすと外しやすくなります。

注射パッドへの注射は水を使ってください。トレーニング後はすぐにスポンジを外して水抜きし、自然乾燥させてください。

## ウエスト、膝、足首の関節

関節はそれぞれボルトとナットで固定されています。外す際はナットを外してからボルトを抜いてください。これで簡単に外れます。

装着用のパーツはパッケージの中に入っています。

## 腕

腕は長さ4 1/2インチのボルト、ワッシャー3枚、スプリング、蝶ナットで固定します。

## 装着の仕方

- 胸部スキンを肩の部分から外します。
- スキンを剥がし、胸部プレートを開きます。
- 肩にある穴を確認します。
- パッド中央を引っ張ってスキンを握りながら、三角筋注射パッドを腕から外します。
- ワッシャー（小）をボルトに通します。
- ボルトを腕の穴、肩の穴の順に通します。
- 胸部の内側から、ワッシャー（大）、スプリング、ワッシャー（大）、蝶ナットの順でボルトに通します（図1）。
- ドライバーでボルトを固定しながら、蝶ナットを締めます。

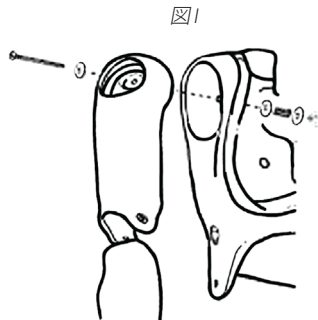

腕を取り外すときは上記と逆の手順を行ってください。

## 下肢

下肢は長さ6インチのボルト、ワッシャー2枚（大、小）、スプリング、蝶ナットで固定します。

装着用のパーツはパッケージの中に入っています。

## 装着の仕方

- 腹部プレートと結腸リザーバーをマネキン本体から外し、臀部の穴を確認します。
- パッド中央を引っ張ってスキンを握りながら、大腿部注射パッドを足から外します。
- スプリングとワッシャー（小）をボルトに通します。
- ボルトを大腿部の穴に通します。
- ボルトを骨盤部の穴に通します。

- ワッシャー（大）、蝶ナットをボルトに通します。
- ドライバーでボルトを固定しながら、骨盤部の内側から蝶ナットを締めます（図2）。

下肢を取り外すときは上記と逆の手順を行ってください。

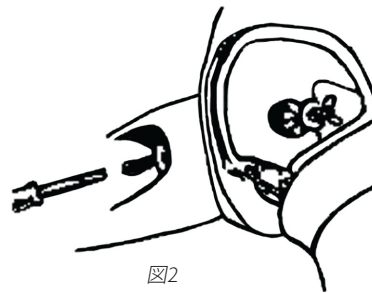

## IVアーム - 複数穿刺部位

- 手背静脈3ヶ所
- 肘前窩
  - 桡側皮静脈
  - 正中皮静脈
  - 尺側皮静脈

針は22G以下を使うことでIVアームが長持ちします。  
IVカテーテル使用時、潤滑スプレーを塗布しておくこと  
挿入が容易になります。

## 使用法

- IVバッグをIVチューブに装着します。
- IVチューブを静脈チューブの一端に装着します。
- 腕全体の血管に充填されるよう、ゆっくりと疑似血液を注入します。
- 液が充分全体に回ったら、血管の出口側をクランプします。

これで静脈穿刺の準備は完了です。

穿刺部位での漏れがひどい場合は、静脈や皮膚を交換します。  
交換は流し台で行うことをお勧めします。

## 皮膚と静脈の交換

### 皮膚を外す

皮膚と静脈を交換する場合は、鋭利な刃物かメス、ハサミを使って皮膚を切り取ります（図3）。切り取った皮膚は廃棄してください（図4）。

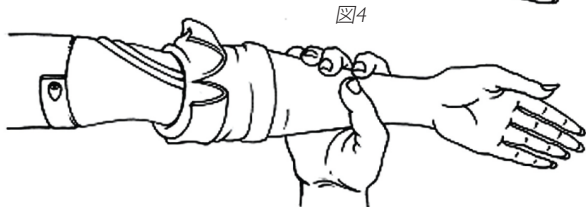
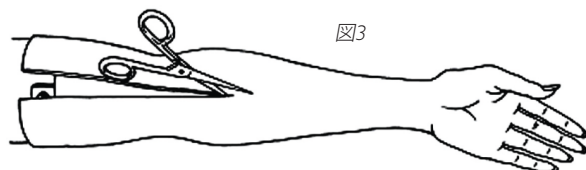

### 静脈の交換（皮膚は交換しない場合）

1. 滑りを良くするため、液体洗剤を皮膚の内側へ（指の部分まで入るよう）に流し込みます。
2. 上腕部から静かに皮膚を引っ張り、腕から剥がします。皮膚を巻き上げる方法では、かえってきつく締めることになってしまいますのでご注意ください。
3. アームからチューブを外します。接着剤もきれいに剥がしてください。
4. 静脈チューブをはめ込む溝をすすいで乾燥させ、アルコール綿で拭きます。余分な接着剤を剥がしてください。
5. 溝に沿って新しい静脈チューブを装着します（図5）。必要に応じて接着剤を使用してください。（瞬間接着剤の使用をお勧めします。）



図5

6. 液体洗剤を十分に泡立て、腕を浸します。

皮膚をドライヤーなどで温めると柔らかくなり、交換が容易になります。

7. 皮膚に手を差し込みます。
8. 手袋をはめるように、指の部分の皮膚を正しくフィットさせます。
9. 腕の部分の皮膚を正しくフィットさせます。

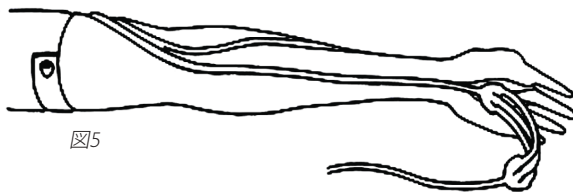
### SimPadの接続

1. マネキン背部から出ているケーブルを使い、ナーシングアンをリンクボックスに接続します（写真3）。マネキンによっては、SimPad付属のケーブルを使用する必要があります。
2. マネキン本体から出ている透明のチューブをケーブルと一緒に接続します。



写真3

心音、呼吸音、腹部音の聴診について詳しくはSimPadの取扱説明書をご覧ください。

### 血圧測定用アーム

1. 血圧計のカフをアームに装着します。
2. カフのチューブをアーム下部の透明なチューブに接続します（写真4）。



写真4

血圧測定について詳しくはSimPadの取扱説明書をご覧ください。

血圧アームには穿刺しないでください。

### 外性器

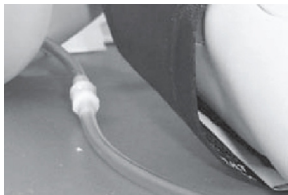
導尿と浣腸のトレーニング用に男女両方の外性器が用意されています。

一端にネジ式のキャップが付いたチューブ状のバルブがあり、これで尿道と肛門をそれぞれのリザーバーに接続します。キャップは外性器の裏側に装着し、コネクタの一端（柔らかいビニルタイプ）は、尿道と肛門のリザーバーに白いクランプを用いて接続します。（付属するバルブのうち、長い方が尿リザーバー用、短い方が肛門リザーバー用です。）

外性器の着脱には骨盤ピンの着脱も忘れずに行ってください（図6）。



図6

骨盤ピンを必ず元に戻してください。  
戻し忘れると骨盤が広がってしまい、  
外性器をマネキンに装着できなくなる場合があります。

### 取外し方

1. 腹部プレートを持ち上げます。
2. 外性器の上部を後方に引っ張り、骨盤ピンを外します。
3. これで腹部プレート、外性器とコネクタ、結腸リザーバーが同時に取り外せます。

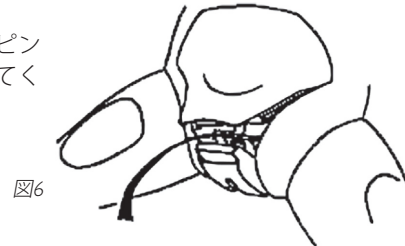
### 装着の仕方（写真5、6、7）

1. 外性器に両方のバルブをねじ込みます。バルブ装着の際には外性器、尿リザーバー（腹部プレート）、結腸リザーバーを図7のように配置してください。
2. 腹部プレートの端を持ち上げます。
3. 外性器の上部を引き下げます。
4. 骨盤内部に差し込みます。
5. 骨盤ピンを元に戻します。
6. 腹部プレートを元に戻します。



図7

長い方が尿リザーバー用、  
短い方が肛門リザーバー用です。



写真5  
チューブをコネクタの凸部まで押し込みます。



写真6  
クランプはここに取り付けます。

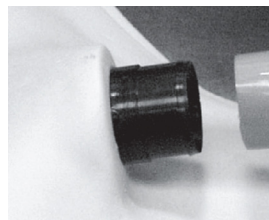

写真7  
クランプを取り付けてから締めます。

## 結腸リザーバー

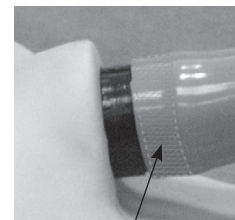
結腸リザーバーは狭い方を下に、コネクタが外側に向くようにして、骨盤内部に装着します。コネクタは外性器の肛門バルブをリザーバーにつなげるのに使います（写真8）。



写真8

リザーバーは使用後にマネキンから取り外し、裏返しして液抜きし、完全に乾かしてから保管してください。

## 導尿と浣腸シミュレーション

カテーテルには、使用前に潤滑スプレーまたは液体洗剤の原液をかけて滑りやすくしてください。

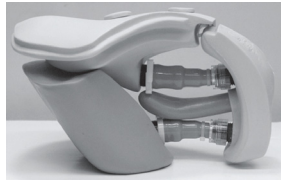
繰り返し使用しているうちに水で潤滑剤が流され、摩擦で引っかかってしまうことがあります。この場合は、カテーテルにたつぷりと潤滑剤を塗り、尿道に何度か抜き差ししてください。

抜去時にカテーテルが引っかかる場合は、しばらく抜き差しを繰り返してください。可能であれば、リザーバーにぬるま湯を入れると、洗剤がカテーテル周囲で固まるのを避けられます。また、バルブを外す際に必ずリザーバーの液抜きを行ってください。

### バルブの液漏れチェックリスト

- バルブのコネクタ部にOリングがきちんと付いていますか？
- 白色のクランプがバルブの根元にしっかりとハマっていますか？
- バルブが正しく装着されていますか？
- バルブが正しく装着され、リザーバーと外性器に正しく接続されていますか？

導尿にはサイズ16Frのカテーテルを使用してください。  
浣腸シミュレーションにはサイズ7mmのカテーテルを使ってください。

## トラブルシューティング

### 骨盤が広がってしまったのですが

骨盤をベルトで締め、ヘアドライヤーなどで温めると柔らかくなります。ピンを挿入してからしばらく放置して、冷めるまでそのままにしてください。

### コネクタから液漏れがあるのですが

C型クランプがきつく締まっているか、またコネクタがきちんと締まっているか確認してください。

### カテーテルが抜けないのですが

バルーンが脱気されていることを確認してください。

### ナーシング アン用モジュールの装着

産後子宮底モジュール - 下肢、内部部品、外性器を骨盤から取り外してください。

スキンとモジュールにベビーパウダーをまぶしておく、着脱がしやすくなります。

## 下肢の取外し

- 腹部プレートの上端を引っ張って持ち上げます。
- 外性器とその付属品、リザーバー、骨盤ピンを外します。（スピーカー内蔵腹部プレートの場合はケーブルも外します）
- パッド中央を引っ張ってスキンを握りながら、大腿部注射パッドを外します。
- 骨盤内部の蝶ナットを確認します。
- ドライバーでボルトを固定しながら、蝶ナットを外します。
- スプリングとワッシャー（小）をボルトから外します（図8）。
- 大腿部と骨盤からボルトを抜きます。



図8

## 産後子宮底モジュールの装着



- ベビーパウダーを骨盤と子宮底スキンの内側にまぶします。
- 子宮底スキン背部のシリコンストラップを外します。
- 骨盤を覆うようにスキンをたくし上げ、スリットとストラップがマネキン後部に来るようにします。
- 下肢を再装着します。（下肢は必ずこの段階で再装着してください。）再装着の際は、大腿部とスキンの間に適度な隙間を残してください。こうすることで、下肢の関節を動かしても子宮底スキンと擦れることはありません。
- 骨盤に沿って子宮底スキンを少し引き下げ、骨盤内部が見えるようにします。
- 骨盤内部に子宮底フォームを入れます。
- コネクタを使って、外性器を膀胱バッグに接続します。
- 骨盤内部に外性器/膀胱バッグをはめ込みます。外性器側から行ってください。外性器の内側から、バッグと外性器を取り付けます（写真9）。
- 恥骨結合骨盤ピンを差し込みます。マネキンに付いていた骨盤ピンは使いません（写真9）。
- 子宮底スキンを引き上げ、裏側のツメ3ヶ所を留めます。
- 硬いボールか柔らかいボールのいずれかを中に入れます。

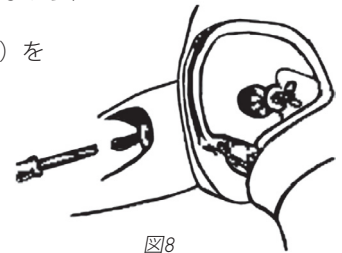
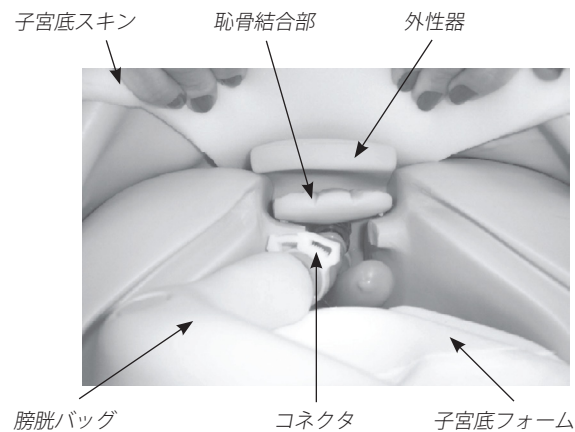

写真9

## 乳房切除術後モジュール

1. 胸部スキンを女性マネキンの肩と背中から取り外します。
2. 単体パッド付き乳房切除術後モジュールを上半身に装着します。
3. 肩と背中中のフックを留めます。

## 乳房触診モジュール

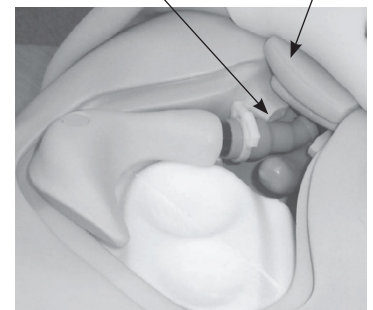
**注意！**  
使い方を誤るとモジュールが傷みます。

1. 胸部スキンを女性マネキンの肩と背中側から取り外します。
2. 小結節の裏、乳房背部、乳房内側にパウダーをまぶします。留め具の付いた小結節は胸部プレートにはめ込み、留め具のない方は乳房の裏側へ入れて使います。小結節を着脱する際には、鋭利な道具は使用しないでください。
3. 乳房をプレートに装着します。正しく装着すると、乳房裏側の小結節が胸部プレートの溝にきちんと合います。
4. 胸部スキンを元に戻します。

## 手入れとメンテナンス

1. クリーニングには低刺激性の洗剤と水を使用してください。また、マネキンや部品を洗浄液や水に浸さないでください。皮膚のような感触を再現するため、顔と胸のスキンに軽くベビーパウダーをはたいてください。
2. マネキンは必ず清潔な面の上でご使用ください。マーカーペン、インク、アセトン、ヨウ素などの染色液は使用せず、また新聞・雑誌などの印刷物の上での使用も避けてください。
3. トレーニングごとにマネキンを洗浄し、また定期的に点検を行うことで、マネキンが長持ちします。
4. 各モジュールや部品類は、保管前に必ず液抜きし、完全に自然乾燥させてください。必要に応じて消毒も行ってください。注射パッド使用后（水以外使用禁止）は水抜きをしてください。皮膚のパッドは濡れたまま放置しないでください。かびを防ぐには、パッドを水で薄めた消毒液か漂白剤に浸した後、余分な水を絞ってから乾燥させ、マネキンに戻すか個別に保管してください。
5. 可動部のある部品には、トレーニングセッション開始前にベビーパウダーをまぶしておくことで、動きが滑らかになります。
6. 使用後は正しく保管してください。

## 交換部品

部品番号	名称
380471	腹部プレート用ブラグ
380475	骨盤ピン
380600	左足
380650	右足
381402	三角筋パッドアセンブリ
381403	汚染ストーマ
381404	切断肢、左足
381410	糖尿病性足病変、右足
381411	パッキング用大腿パッド
381412	縫合済み大腿パッド
381413	静脈瘤、右足
381417	デブリドマン用大腿パッド
200-02050	血圧計カフ付き
300-00150	大腿パッドアセンブリ
300-00450	肛門・尿道バルブ/クランプセット
300-00550	尿道バルブ/クランプセット
300-00650	潤滑スプレー（4oz）
300-00750	疑似血液（4oz）
300-00850	気管切開ブラグ
300-00950	義歯、上・下顎セット
300-01850	義歯、上顎用
300-01950	義歯、下顎用
300-02050	腹部プレート（スピーカー付き）
300-02150	腹部プレート（3穴タイプ）
300-02250	結腸リザーバー
300-02950	右大腿部
300-03050	右下肢
300-03150	右足
300-03250	左大腿部
300-03350	左下肢
300-03450	左足
300-03550	腹部プレート（パッキング用）
300-03650	腹部プレート（縫合部位付き）
300-03850	男性外性器
300-03950	女性外性器
300-04250	ハードウェアセット（下肢-腕-胴体用）
300-04350	ハードウェアセット（骨盤-胴体用）
300-04550	腹部プレート（縫合糸/ドレイン付き）
300-04850	入院ガウン
300-04950	ストーマ（貫通孔付きソフトタイプ）
325-00150	腹部・臀部注射パッド（女性）
325-00250	臀部注射パッド（女性）
325-00350	IVアームスキン/静脈（女性）
325-00450	産後子宮底モジュール
325-00550	創傷ケアおよび診察セット（女性）
325-00650	乳房切除術後モジュール
325-00750	乳房触診モジュール
325-00850	ナーシングアン頭部一式（女性）
325-00950	挿管頭部用肺一式
325-01050	胸部プレート（女性）
325-01150	ブランク外性器
325-01250	血圧測定用アーム
325-01350	左腕（女性）
325-01450	右腕（女性）
325-01550	左上腕（女性）
325-01650	左前腕（手付き）（女性）
325-01750	右上腕（女性）
325-01850	右前腕（手付き）（女性）
325-02050	胸部スキン（女性）
325-02150	乳房用フォームパッド（左）
325-02250	乳房用フォームパッド（右）
325-02350	背側臀部褥瘡パッド（女性）
325-02450	腹側褥瘡パッド（女性）
325-02550	上半身一式（女性）
325-02650	骨盤部一式（女性）
325-02750	胃リザーバーアセンブリ（女性）
375-51001	IVトレーニング用アーム（女性）

## 목차

제품 구성품 .....	1
실습 가능한 술기.....	1
치아 .....	2
경동맥 .....	2
기관절개술 마개 및 간호 .....	2
비강 영양 튜브 삽관 .....	2
기도삽관 .....	2
폐 .....	2
위장관 저장백 .....	2
복부판 .....	2
주사 패드.....	3
허리, 무릎, 발목 관절.....	3
팔 .....	3
다리 .....	3
정맥로 확보용 팔.....	3
교체용 피부 및 인조 혈관 세트.....	3
SimPad 연결 .....	4
혈압 측정용 팔.....	4
심음, 폐음, 장음 및 태아음 청진 .....	4
생식기 모형 .....	4
대장관 저장백 .....	5
도노 삽관 및 관장 실습 .....	5
문제 해결.....	5
마네킹에 Nursing Anne 모듈 부착 .....	5
관리 및 유지.....	6
교체 부품.....	6

### 주의: 라텍스

본 제품에는 피부에 닿을 경우 알레르기 반응을 일으킬 수도 있는 천연 고무 라텍스가 포함되어 있습니다.

피부색이 다른 교체 부품에 대한 자세한 정보는  
Laerdal 고객센터 센터에 문의하십시오.



CE 마크가 붙은 제품은 필수 CE 요구 조건과 의회 고시 1999/5/EC의 기타 관련 조항을 준수합니다.

## 제품 구성품:

- (1) 전신 여자 마네킹
- (1) 혈압 측정 실습용 팔(Nursing Anne SimPad)
- (1) 정맥로 확보 실습용 여성 팔
- (1) 병원 가운
- (1) 남성 생식기
- (1) 여성 생식기
- (3) 도노 밸브
- (3) 관장 밸브
- (1) 인조 혈액 농축액
- (1) 100cc 주사기
- (1) 마네킹 운할제
- (1) 조립 도구 키트

앞표지의 그림에 있는 가발은 포함되어 있지 않습니다.

## 별도 부속품

### Nursing Anne 모듈:

- (1) 비정상적인 소견을 다양하게 연출할 수 있는 유방 검진용 모듈
- (1) 스테이플 봉합과 배농관이 있는 유방 절제술 모듈
- (1) 자궁 종류 변경이 가능한 자궁 기저부 모듈

### 상처 간호 및 사정 세트:

- (1) 봉합선에 색깔을 넣은 복부 절개 모듈
- (1) 스테이플 봉합과 Penrose 배농관이 있는 복부 절개 모듈
- (1) 나일론 봉합과 Penrose 배농관이 있는 복부 절개 모듈
- (1) 헤파린 및 인슐린의 복부 피하 투여 실습 모듈
- (1) 복부 패킹 간호 모듈
- (1) 감염된 결장조루술 기문 간호 모듈
- (1) 복측 둔근 및 둔근의 욕창 궤양 간호 모듈
- (1) 무릎 직하부 절단 간호 모듈
- (1) 대퇴부 패킹 및 세척 간호 모듈
- (1) 대퇴부 봉합 간호 모듈
- (1) 대퇴부 과사 조직 제거 간호 모듈
- (1) 욕창 궤양이 있는 하지 정맥류 하지 간호 모듈
- (1) 당뇨병 족부 궤양 간호 모듈

### 실습 가능한 술기:

- 기본적인 환자 취급법
- 의치 간호
- 구강 위생 관리
- 구강 및 비강 기도삽관
- 눈 및 귀 세척(시연)
- 비위장관 영양 튜브 삽입, 투약 및 튜브 제거 간호
- 위관 세척 및 영양
- 기관절개술 간호 및 흡인
- 혈압 측정(SimPad를 사용하는 경우)
- 정맥로 확보 간호 및 관리
- 피하 및 근육 주사
- 산소 공급
- 인공 항문 세척 및 간호
- 도노
- 관장
- 장세척
- 상처 간호 및 사정
- 붕대법 및 드레싱
- 유방절제술 수술후 간호
- 유방 질환과 그 크기 및 해당 위치 식별
- 자궁 기저부 마사지
- 심, 폐, 장음 및 태아음의 청진과 정상 및 비정상음 판별 (SimPad를 사용하는 경우)

Nursing Anne Advanced는 심, 폐, 장음 및 태아음의 청진과 정상 및 비정상음 판별, 혈압 측정을 포함한 전문화된 간호가 필요한 환자에 대한 간호 술기를 실습하도록 고안된, 인체와 동일한 형태의 전신형 마네킹입니다.

적절하게 유지관리할 경우 본 고급 시뮬레이터를 통해 다양한 실습을 경험할 수 있습니다.

**Laerdal 권장 사항:**

- 정맥로 확보 - 22게이지 이하의 바늘
- 기관 절개 튜브 - 사이즈 6
- 비위장관 영양 튜브 - 사이즈 16 French
- 기도 삽관 튜브 - 7.5 이하
- 후두경 블레이드 - 사이즈 #2 또는 #3, 직선형 또는 곡선형 블레이드
- 도노 카테터 - 16 French
- 관장 카테터 - 7 mm

**치아 -**

**제거 방법:** 단단히 잡고 들어 올립니다.

의치 간호 실습을 하는 경우, 아랫니를 먼저 삽입 및 제거합니다.

**양쪽 세트 재삽입 방법:**

- a. 턱에 있는 패인 홈에 맞추고, 한쪽 면에서 시작하여 반대 면까지 끼웁니다.  
(베이비 파우더를 뿌리면 도움이 됩니다.)
- b. 제자리에 단단히 밀어 넣습니다.

**경동맥 -**

경동맥이 위도록 하려면 마네킹의 우측 액와부에 있는 빨간색 소형 밸브를 사용합니다. 경동맥에 맥박이 촉지되도록 밸브를 세게 꾹 누릅니다.

**기관절개술 마개 -**

기관절개술 마개를 단단히 잡고 위로 들어서 빼냅니다. 다시 삽입하려면 구멍 안으로 밀어 넣습니다(사진 1).



사진 1

**기관절개술 간호 -**

1. 중성 액체 세제 1/2컵과 물 1/2컵을 섞습니다.
2. 폐를 분리합니다.
3. 폐 안으로 혼합액을 붓습니다.
4. 혼합액이 흡인 카테터로 흘러 들어갈 때까지 폐에 채웁니다.
5. 폐를 연결부에 다시 연결합니다.

혼합액의 농도는 기관절개술 환자에게 일반적으로 흡인되는 점액질에 가깝게 만듭니다.

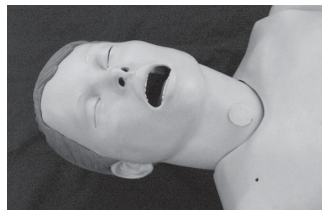
사이즈 6의 기관절개 튜브를 사용할 것을 권장합니다.  
다른 사이즈의 튜브도 구멍에 맞지만 일반적으로  
사이즈 6이 가장 잘 맞습니다.

매 사용 후에 바로 폐의 물을 빼내고 자연 건조시킵니다.

**비강 영양 튜브 삽관 -**

이 마네킹에는 위세척과 영양 공급과 같은 술기 및 비강 영양 튜브 삽관의 실습을 위한 식도 및 위장관 저장백이 있습니다.

최상의 효과를 거두려면 비강 또는 위장관 튜브 삽입 전에 실리콘 스프레이나 액상 세제로 튜브를 윤활하십시오.

**기도삽관 -**

다음과 같은 기구가 권장됩니다.

- a. 기도삽관 튜브, 내경 사이즈 7.5 이하
- b. 마네킹 윤활제 또는 액체 비누
- c. 10ml 주사기
- d. 후두경 블레이드, 사이즈 #2 또는 #3, 직선형 또는 곡선형.
- e. 후두경 손잡이
- f. 비위장관 튜브, 사이즈 16 French

기도삽관 튜브의 삽입 전에 기관 마개를 제거합니다.

기도삽관 튜브와 기도 유지기는 삽관 전에 액체 비누로 윤활하거나 마네킹 윤활제를 뿌려야 합니다.

**폐 -**

연결부에 있는 나사를 풀면 기관 튜브에서 폐를 분리할 수 있습니다. 교체하려면 역순으로 합니다.

**위장관 저장백 -**

위장관 저장백은 연결부와 함께 식도에 부착됩니다. 저장백에 물을 채우려면 100cc 주사기를 사용합니다.

패드에 베이비 파우더를 뿌리면 재삽입하는 데 도움이 됩니다.

**다양한 소리를 내는 복부판 -**

**제거 방법:**

1. 복부판의 중앙에 압력을 가합니다.
2. 손가락을 이용하여 복부판의 가장자리를 들어올립니다.
3. 복부판을 떼어내려면 장음 스피커 연결 장치를 분리합니다.

**삽입 방법:**

1. 복부판을 복강 위에 위치시킵니다.
2. 장음 스피커를 다시 연결합니다.
3. 골반강에 있는 홈 안으로 복부판 가장자리를 끼워넣습니다.

**결장조루술 인공항문이 포함된 복부판 -**

**제거 방법:**

1. 복부판의 중앙에 압력을 가합니다.
2. 손가락을 이용하여 복부판의 가장자리를 들어올립니다(사진 2).



사진 2

**삽입 방법:**

1. 밸브와 생식기 모형을 연결합니다.
2. 골반강 안으로 복부판 가장자리를 끼워 넣습니다.

결장조루술을 포함한 복부판에는 방광 저장백과 결장조루술 인공항문도 포함되어 있습니다.

**저장백 채우기:**

- a. 결장조루술 기문을 제거합니다.
- b. 수액을 채웁니다.
- c. 조심스럽게 기문을 재삽입합니다.

채우기 전에 생식기 및 방광 연결부가 제자리에 있는지 확인합니다.

**주사 패드 -**

- a. 제거하려면, 손가락으로 꼭 쥐고잡아 당겨 빼냅니다.
- b. 다시 넣으려면 패드를 잡고 홈 안으로 넣습니다.

패드에 베이비 파우더를 뿌리면 재삽입하는 데 도움이 됩니다.

주사 패드에 물을 주입할 수도 있습니다. 스폰지 폼은 실습 후 바로 패드에서 빼냅니다. 물기를 짜내고 자연 건조시킵니다.

**허리, 무릎, 발목 관절 -**

이 관절들은 볼트와 잠금 너트와 연결되어 있습니다. 빼내려면, 잠금 너트를 풀고 관절에서 볼트를 빼냅니다. 그러면 각 부분이 쉽게 분리됩니다.

부착 기구는 카톤 내부의 봉투 안에 들어 있습니다.

**팔 -**

팔은 4 1/2" 길이의 볼트 한 개, 세 개의 와셔, 스프링 한 개 그리고 날개 너트 한 개로 연결되어 있습니다.

**연결 방법:**

1. 어깨에서 가슴 피부를 분리합니다.
2. 흉강이 노출되도록 피부를 벗겨냅니다.
3. 어깨 쪽의 구멍을 확인합니다.
4. 팔에 있는 삼각근 주사 패드를 가운데 부분을 잡고 빼냅니다.
5. 볼트 위로 작은 와셔를 밀어 넣습니다.
6. 팔에 있는 구멍과 마네킹 어깨에 있는 구멍을 통해 볼트를 삽입합니다.
7. 마네킹의 가슴 안쪽에 있는 볼트에 큰 와셔, 스프링, 또 다른 큰 와셔, 날개 너트를 끼웁니다(그림 1).
8. 드라이버로 볼트를 고정시킨 상태에서 날개 너트를 조입니다.

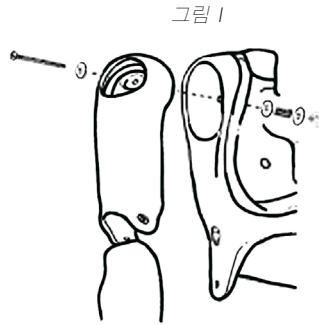

팔을 빼내려면, 역순으로 합니다.

**다리 -**

다리는 6" 길이의 볼트 한 개, 스프링 한 개, 큰 와셔 한 개, 작은 와셔 한 개, 날개 너트 한 개로 연결되어 있습니다.

부착 기구는 카톤 내부의 봉투 안에 들어 있습니다.

**연결 방법:**

1. 골반에 있는 구멍의 위치를 확인하려면 마네킹에서 복부판과 대장관 저장백을 제거합니다.
2. 다리에 있는 대퇴부 주사 패드를 가운데 부분을 잡고 빼냅니다.
3. 볼트 위로 스프링과 작은 와셔를 밀어 넣습니다.
4. 대퇴부에 있는 구멍에 볼트를 밀어 넣습니다.
5. 골반에 있는 구멍에 볼트를 밀어 넣습니다.

6. 볼트에 큰 와셔와 날개 너트를 밀어 넣습니다.
7. 드라이버로 볼트를 고정시킨 상태에서 골반 내부의 날개 너트를 조입니다(그림 2).

다리를 빼내려면, 역순으로 합니다.

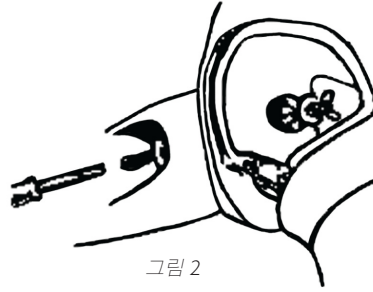

**다양한 정맥로 확보 부위:**

- 손의 배부 정맥(3)
- 상지의 전완부
  - 요측피 정맥
  - 정중 정맥
  - 척측피 정맥

정맥로 확보용 팔의 수명을 늘리려면 22게이지 이하의 바늘을 사용하는 것이 좋습니다. IV 카테터를 사용할 때 마네킹 운할제로 운할하면 쉽게 삽입됩니다.

**사용 방법:**

1. IV 백에 IV 튜브를 연결합니다.
2. IV 튜브를 정맥로에 연결합니다.
3. 팔을 통해 용액이 흘러 반대쪽 정맥으로 나오도록 합니다.
4. 개방된 정맥에서 오는 물의 흐름을 차단합니다.

이제 정맥 천자 실습을 할 준비가 되었습니다.

천자 부위에 과도한 누수가 일어나는 경우, 수액의 낭비를 줄이기 위해 새로운 정맥 또는 피부로 모두 교체해야 합니다. 피부 및 정맥을 교체할 때에는 싱크대에서 작업하는 것이 좋습니다.

**피부 및 정맥 교체:**

**1. 피부 제거:**

피부와 정맥 모두 교체한다면, 피부를 잘라냅니다. 이 작업에는 날카로운 칼이나 외과용 메스 또는 가위를 사용할 수 있습니다(그림 3). 이 작업이 끝나면, 피부는 폐기합니다(그림 4).

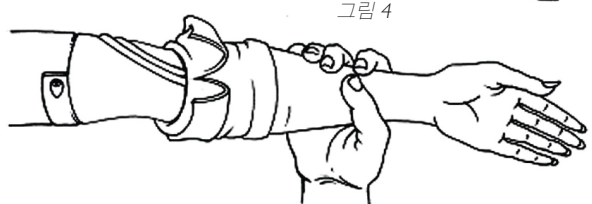

**정맥 교체: (피부는 유지)**

1. 손가락 부위까지 흘러 들어가도록 액체 세제로 피부 안쪽까지 윤활합니다.
2. 팔의 끝에서 시작하여 피부를 천천히 벗겨냅니다. 피부가 꼬일 수 있으므로 말리지 않게 합니다.
3. 흉 안의 트랙을 따라 튜브를 제거합니다. 분리하려면 접착제를 제거해야 할 수도 있습니다.
4. 정맥 흐름을 씻어낸 후 잘 말리고 알코올로 닦습니다. 과도하게 문은 접착제는 제거해야 합니다.
5. 흐름 따라 새로운 정맥을 끼웁니다(그림 5). 필요한 경우, 접착제를 이용합니다(순간 접착제를 사용하는 것이 좋습니다).



그림 5

6. 팔 안쪽에 액체 비누를 가지고 부드럽게 비누칠을 합니다.

팔을 교체하기 전에 피부를 데웁니다. 드라이어기를 이용할 수도 있습니다.

7. 피부 안으로 손을 밀어 넣습니다.
8. 장갑을 끼우듯이 손가락들을 피부를 끼웁니다.
9. 팔 전체에 피부를 끼웁니다.

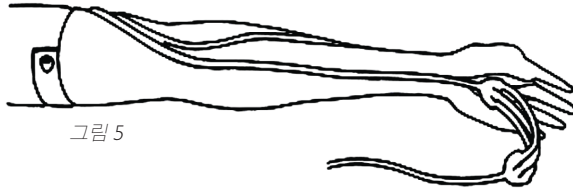
**SimPad 연결**

1. 인체 모형의 뒤쪽에 있는 케이블을 통해 Nursing Anne를 링크 박스에 연결합니다(사진 3). 일부 마네킹은 SimPad에 포함된 어댑터 케이블을 사용해야 할 수도 있습니다.
2. 케이블과 함께 투명 배출 튜브 마네킹을 연결합니다.



사진 3

전체 심음, 호흡음, 장음 청진은 SimPad DFU를 참조하십시오.

**혈압 측정용 팔 -**

1. 팔에 혈압 측정 커프를 감습니다.
2. Nursing Anne의 팔 아래쪽에 있는 투명한 튜브에 커프의 튜브를 부착합니다(사진 4).



사진 4

전체 혈압 측정 절차는 SimPad DFU를 참조하십시오.

혈압 측정용 팔에는 바늘을 삽입하지 마십시오.

심장, 폐, 장음 및 태아음 청진 - 전체 작동 절차는 SimPad DFU를 참조하십시오.

**생식기 모형:**

남성 및 여성 생식기 모형은 도뇨와 관장 실습을 위해 제공됩니다.

한쪽 끝에 나사 캡이 있는 튜브 모양의 밸브는 요도와 항문을 해당 저장백과 연결합니다. 이 나사 캡은 생식기 모형의 구멍에 연결해야 합니다. 연결부의 부드러운 비닐 끝은 흰색 클램프를 사용하여 방광 및 대장관 저장백에 부착합니다(긴 밸브는 방광 저장백, 짧은 밸브는 대장관 저장백에 연결합니다).

골반 지지 핀은 생식기 모형의 조립과 분리시 뺏다가 바로 끼워야 합니다(그림 6).



그림 6

골반 지지 핀을 제자리에 끼워두어야 합니다. 핀을 제자리에 끼워 놓지 않으면 골반이 벌어집니다. 골반이 벌어지면 생식기 모형이 더 이상 마네킹과 제대로 맞지 않을 수 있습니다.

**분리 방법:**

1. 복부판을 들어 올립니다.
2. 골반 지지 핀을 제거하기 위해 생식기 모형의 위치를 후상방으로 잡아당깁니다.
3. 생식기 모형과 연결된 복부판과 대장관 저장백은 제거해도 됩니다.

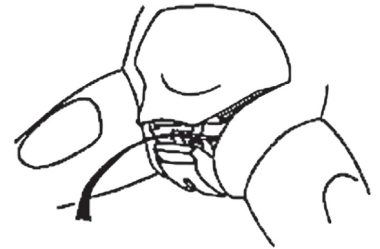
**조립 방법: (사진 5, 6, 7)**

1. 생식기 모형에 밸브를 연결합니다. 밸브를 연결할 때, 생식기 모형, 방광 저장백(복부판) 및 대장관 저장백을 그림 7의 설명대로 나란히 연결합니다.
2. 복부판의 가장자리를 들어 올립니다.
3. 생식기 모형의 윗부분을 끌어 내립니다.
4. 골반강 안으로 넣습니다.
5. 골반 지지 핀을 다시 제자리에 넣습니다.
6. 복부판을 제자리에 눌러 끼웁니다.



그림 7

긴 밸브는 방광 저장백과 연결하고 짧은 밸브는 대장관 저장백과 연결합니다.



사진 5  
연결 장치의 가장자리와 만나도록 튜브를 밀어 넣습니다.

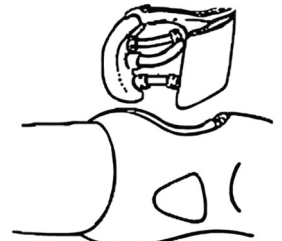

사진 6  
클램프가 위치하는 자리

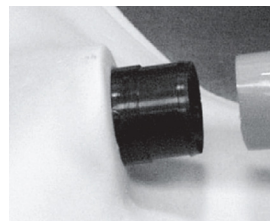

사진 7  
클램프를 끼우고 꼭 집어 조입니다.

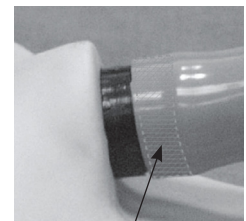

**대장관 저장백 -**

대장관 저장백은 좁은 끝이 아래쪽을 향하고 연결부가 바깥쪽을 향한 상태에서 골반강 안으로 들어갑니다. 이 연결부는 저장백을 생식기 모형의 항문 밸브에 연결합니다(사진 8).



사진 8

저장백은 보관하기 전에 마네킹으로부터 분리한 후 거꾸로 뒤집어 물을 빼내고 완전히 자연 건조시켜야 합니다.

**도뇨 삽관 및 관장 실습 -**

카테터는 사용하기 전에 마네킹 윤활제 또는 충분한 강도의 액체 비누로 잘 윤활해야 합니다.

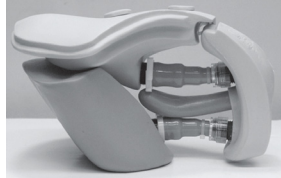
여러 번 사용할 경우 물에 의해 윤활제가 씻겨 내려가 마찰이 생겨 카테터가 "걸릴" 수 있습니다. 카테터가 걸리면 카테터를 윤활한 다음 요도 안으로 여러 차례 삽입합니다.

만약 카테터를 제거하는 과정에서 카테터가 걸렸다면, "넣다 뺀다" 하는 과정을 반복합니다. 비누로 인해 카테터가 막힐 위험이 있다면 저장백 안에 온수를 담습니다. 저장백 속의 물은 밸브를 분리하기 전에 모두 비워야 합니다.

**밸브 누수 여부를 확인하기 위한 점검 내용:**

- a. 밸브 연결부에 O-링이 있는가?
- b. 흰색 클램프가 밸브의 아래쪽에 단단히 고정되어 있는가?
- c. 밸브가 정확하게 연결되어 있는가?
- d. 만약 밸브가 올바르게 연결되어 있다면, 저장백과 생식기 모형에 적절하게 연결되어 있는가?

도뇨 삽관 시에는 사이즈 16 French 카테터를 사용하는 것이 좋습니다.  
관장 실습에는 사이즈 7mm 카테터를 사용하는 것이 좋습니다.

**문제 해결 -**

**골반이 벌어진 마네킹을 해결할 수 있는 방법이 있나요?**

벨트로 골반을 꼭 조인 다음 헤어 드라이어로 열을 가해 부드럽게 만듭니다. 핀을 삽입하고 식을 때까지 그대로 벨트를 묶어둡니다.

**연결부가 새면 어떻게 해야 하나요?**

C-클램프와 연결 장치가 제 위치에 단단히 조여져 있는지 확인합니다.

**카테터가 빠지지 않는다면 어떻게 해야 하나요?**

카테터 컵이 부풀어 있지 않은지 확인합니다.

**마네킹에 Nursing Anne 모듈 부착:**

자궁 기저부 마사지 모듈 - 다리, 생식기 모형 및 내부 장기들은 골반에서 제거해야 합니다.

조립과 제거가 쉽도록 피부와 모듈에 베이비 파우더를 뿌립니다.

**다리 제거 방법:**

1. 가장자리를 잡고 복부판을 제거합니다.
2. 생식기 모형 및 내부 연결장치, 저장백 및 골반 핀을 제거합니다 (청진용 복부판을 사용한다면 케이블을 분리합니다).
3. 대퇴부 주사 패드를 가운데 부분을 잡고 빼냅니다.
4. 골반 안쪽의 날개 너트 위치를 확인합니다.
5. 드라이버를 이용하여 볼트를 고정하고 날개 너트를 돌려 제거합니다.
6. 볼트에서 스프링과 작은 와셔를 제거합니다(그림 8).
7. 대퇴부와 골반에서 볼트를 제거합니다.



그림 8

**자궁 기저부 마사지 모듈 연결:**

자궁 기저부 모듈      치골 결합      생식기 모형

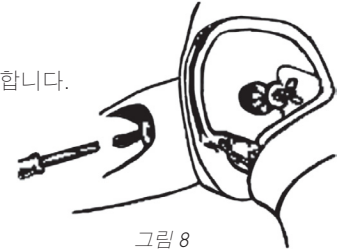
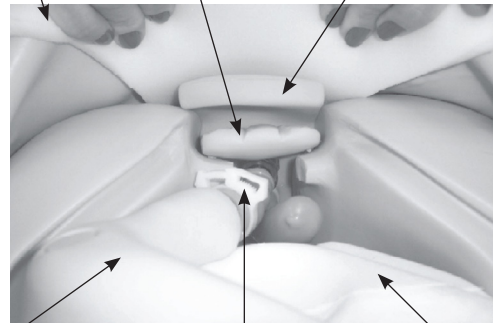

방광      연결 장치      기저부 바닥 스폰지

1. 자궁 기저부 피부 안쪽과 골반에 베이비 파우더를 뿌립니다.
2. 자궁 기저부 피부 뒤쪽 잘려진 부분에 있는 실리콘 스트랩을 제거합니다.
3. 끈이 있는 부분이 마네킹의 등쪽에 위치하도록 골반 위로 피부를 입힙니다.
4. 다리를 다시 연결합니다 (나머지 자궁 기저부 마사지 모듈을 연결하기 전에 지금 다리를 다시 연결해야 합니다). 다리를 다시 연결할 때, 다리 관절과 피부 사이에 마찰이 생기지 않도록 대퇴부와 피부 사이에 공간이 남아 있는지 확인합니다.
5. 내부 골반 부분이 나오도록 자궁 기저부 피부를 골반 쪽으로 잡아당깁니다.
6. 골반 안쪽에 기저부 바닥 스폰지를 넣습니다.
7. 연결 장치를 이용하여, 생식기 모형을 방광 저장백에 연결합니다.
8. 골반 안에 생식기 모형/방광 저장백을 넣습니다. 생식기 모형 부분부터 시작해야 합니다. 생식기 모형의 구멍을 통과시켜 저장백과 생식기 모형으로 가져갑니다(사진 9).
9. 치골결합 골반 핀을 넣습니다. 이것이 마네킹에 원래 있던 골반 핀을 대신합니다(사진 9).
10. 기저부 피부를 덮고 등쪽에 있는 3 개의 스트랩으로 연결합니다.
11. "단단한" 또는 "물렁한" 자궁 기저부 볼을 삽입합니다.



사진 9

**유방절제술 모듈:**

1. 상반신 뒤쪽과 어깨에 연결되어 있는 마네킹의 가슴 피부를 벗겨냅니다.
2. 삽입용 스폰지 유방이 한 개 있는 유방절제술 모듈을 상반신 위에 올려 놓습니다.
3. 상반신 뒤쪽과 어깨를 다시 연결합니다.

**유방 검진용 모듈:**

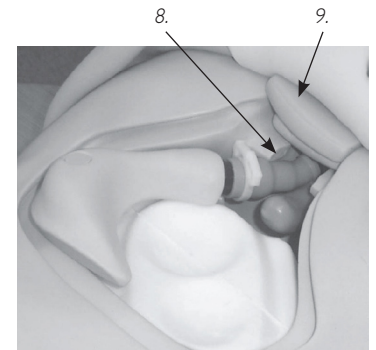
**주의!**  
잘못 사용할 경우 이 모듈이 손상될 수 있습니다.

1. 상반신 뒤쪽과 어깨에 연결되어 있는 마네킹의 가슴 피부를 벗겨냅니다.
2. 결절 뒤쪽, 유방 뒤쪽과 터널 안쪽에 파우더를 뿌립니다. 결절에는 걸이가 있어 가슴판에 딱 맞으며 걸이를 빼면 결절을 유방 뒤쪽에 있는 터널 안에 삽입할 수 있습니다. 유방에서 결절을 넣거나 뺄 때 날카로운 도구를 사용하지 마십시오!
3. 가슴판에 유방을 놓습니다. 가슴 뒤쪽에 있는 결절이 올바르게 위치하면 가슴판에 있는 홈과 나란히 놓입니다.
4. 가슴 피부를 다시 연결합니다.

**관리 및 유지 -**

1. 중성 세제와 물을 이용하여 세척합니다. 물이나 세정액에 마네킹이나 부품을 담그지 마십시오. 실제 피부와 같은 느낌이 나도록 얼굴과 가슴 피부에 파우더를 소량 도포합니다.
2. 깨끗한 바닥에서만 사용합니다. 마커, 잉크펜, 아세톤, 포비돈 또는 다른 착색제가 묻지 않도록 하고 인쇄지나 신문 등의 위에 마네킹을 두지 않도록 합니다.
3. 수명을 유지하기 위해, 매 실습 후 마네킹을 세척하고 기본적인 점검을 정기적으로 실시합니다.
4. 모듈과 모든 부품은 보관하기 전에 물기를 제거하고 자연 건조시키고 필요한 경우 소독합니다. 주사 패드 사용 후에 (물만 사용), 남아 있는 물기는 짜버려야 합니다. 젖은 스폰지 패드가 피부에 오래 들려붙어 있지 않도록 합니다. 곰팡이가 피지 않도록 하기 위해 패드는 중성 소독액, 물 또는 표백액에 담궈 둘 수 있습니다. 패드에서 완전히 물을 짜내고 자연 건조시킨 다음 마네킹에 다시 삽입하거나 보관합니다.
5. 실습 전 관절 부분에 소량의 파우더를 도포하는 것이 좋습니다.
6. 교육이 없는 기간 동안에는 올바른 방법으로 보관합니다.

**교체 부품:**

제품 번호:	설명:
380471	Plug, Belly plate-Adult
380475	Pin, Pelvis
380600	Leg Assembly, Left Adult
380650	Leg Assembly, Right Adult
381402	Pad Assembly, Deltoid Injection Adult
381403	Stoma, Infected Colostomy
381404	Stump, Left Lower Leg
381410	Foot, Diabetic Right Adult
381411	Pad, Thigh Packing Adult
381412	Pad, Thigh Sutured Adult
381413	Leg, Varicose Lower Right Adult
381417	Pad, Thigh Debridement Adult
200-02050	Cuff Assembly, Blood Pressure
300-00150	Pad Assembly, Thigh Injection Adult
300-00450	Valve/Clamp Set, Anal Adult Hosp Urin/Anal CVK
300-00550	Valve/Clamp Set, Urinary Hosp Adult
300-00650	Lubricant, Manikin-4 oz Bottle W/Sprayer
300-00750	Blood, Simulated-4 oz Red
300-00850	Plug, Tracheostomy
300-00950	Denture Set, Upper/Lower Adult
300-01850	Teeth, Upper-Adult
300-01950	Teeth, Lower-Adult
300-02050	Belly plate Assembly, Hosp w/Speakers Adult
300-02150	Belly plate Assembly, Hosp 3 Hole Adult
300-02250	Reservoir Assembly, Colon Hosp Adult
300-02950	Thigh, Right Adult
300-03050	Leg, Lower Right Adult
300-03150	Foot, Right Adult
300-03250	Thigh, Left Adult
300-03350	Leg, Lower Left Adult
300-03450	Foot, Left Adult
300-03550	Belly plate, Packing Adult
300-03650	Belly plate Sutured Adult
300-03850	Genitalia Assembly, Adult Male
300-03950	Genitalia Assembly, Adult Female
300-04250	Hardware Set, Adult Manikin-Legs/Arms to Body
300-04350	Hardware Set, Adult Manikin-Pelvis/Torso
300-04550	Belly plate Assembly, Suture/Drain Hosp Adult
300-04850	Gown, Hospital-Back Tie
300-04950	Stoma, Soft Style w/Thru Hole
325-00150	Pad Assembly, Ventral Gluteal Injection Adult Female
325-00250	Pad Assembly, Gluteal Injection Adult Female
325-00350	Kit, Skin/Vein Adult Female Multi-Venous IV Arm
325-00450	Module, Fundus Skills and Assessment-Nursing Anne
325-00550	Wound Set, Care and Assessment Adult Female
325-00650	Module, Mastectomy-Nursing Anne
325-00750	Module, Breast Exam-Nursing Anne
325-00850	Head Assembly, Female-Advanced Intubation Head
325-00950	Lung Assembly, Small-Adult Intubation Head
325-01050	Chest plate Assembly, Hospital Adult Female
325-01150	Genitalia, Blank-Adult Female
325-01250	Arm Assembly, Blood Pressure
325-01350	Arm Assembly, Right Plain Adult Female
325-01450	Arm Assembly, Left Plain Adult Female
325-01550	Arm, Upper Left Plain Female
325-01650	Forearm, Left Plain w/Hand Female
325-01750	Arm, Upper Right Plain Female
325-01850	Forearm, Right Plain w/Hand Female
325-02050	Skin Assembly, Chest-Hospital Adult Female
325-02150	Insert, Breast Foam-Left
325-02250	Insert, Breast Foam-Right
325-02350	Pad, Dorsal Gluteal Ulcer Adult Female
325-02450	Pad, Ventral Gluteal Ulcer Adult Female
325-02550	Torso Assembly, Hospital Adult Female
325-02650	Pelvis, Hospital w/o Bridge Adult Female
325-02750	Reservoir Assembly, Stomach Hospital Adult Female
325-03650	Chest Skin (No ECG)
325-03450	Chest Skin (Spacer Style)
325-03550	Retrofit Kit (Chest Skin Spacer Style)
375-51001	Arm, Female Multi-Venous IV Training





**20-05824**

© 2012 Laerdal Medical/All rights reserved  
20-05824 Rev C Printed in US



**Laerdal**

*helping save lives*